

Стаен климатик тип сплит
Ръководство за обслужване

Vitoclima 100-S

IWAA100MHA026

IWAA100MHA032

IWAA100MHA050

IWAA100MHA070

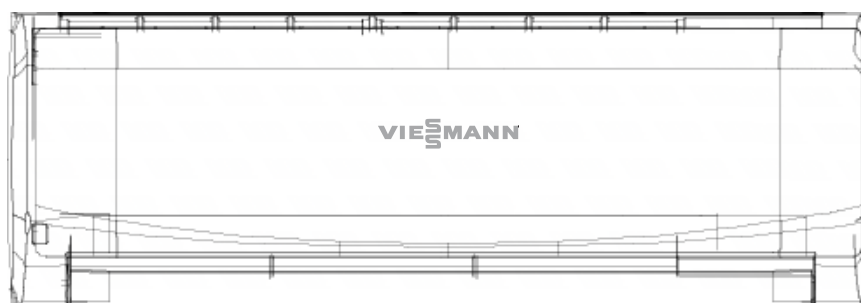

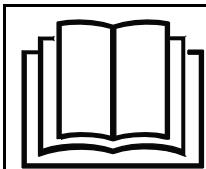

Прочетете внимателно указанията за безопасност в това ръководство, преди да пуснете уреда в експлоатация.



Този уред е напълнен с R32.

Съхранявайте това ръководство така, че потребителят да може да го намери лесно.

ПРЕДУПРЕЖДЕНИЕ:

- Не използвайте други, различни от препоръчаните от сервизната фирма средства за ускоряване на процеса на размразяване или за почистване.
- Уредът трябва да се съхранява в помещение, в което не се използват постоянно източници на запалване (напр. открити пламъци, работещ газов уред или работещо електрическо отопление).
- Не пробивайте или изгаряйте уреда.
- Имайте предвид, че е възможно хладилните агенти да нямат мирис.
- Уредът трябва да се инсталира, използва и съхранява в помещение с площ от над 3 m².
- Ако мрежовият кабел е повреден, той трябва да се смени от сервизната фирма, нейната служба за обслужване на клиенти или лица с подходяща квалификация, за да се предотврати опасност.
- Този уред може да се използва от деца на възраст над 8 години, както и от лица с намалени физически, сетивни или умствени възможности или без опит и знания, ако са под наблюдение или са инструктирани по отношение на безопасната употреба на уреда и разбират опасностите, произтичащи от работата с него. Не допускайте деца да играят с уреда. Почистване и поддръжка от страна на потребителя не трябва да се извършват от деца, ако не се намират под надзор.
- Проектирането и електрическите връзки трябва да отговарят на местните стандарти и директиви за окабеляване.
- Всички кабели трябва да притежават европейски сертификат за автентичност. Ако при инсталирането се прекъсват свързващите кабели, трябва да е гарантирано, че защитният проводник се прекъсва последен.
Взривобезопасният защитен изключвател на климатика трябва да е прекъсвач за всички полюси.
Разстоянието между двата контакта не трябва да е по-малко от 3 mm.
Такива изключващи устройства трябва да бъдат интегрирани в окабеляването.
- Уверете се, че инсталирането от специалисти се извършва съгласно местните условия за свързване и директивите.
- Уверете се, че заземяването е правилно и надеждно.
Трябва да се инсталира взривобезопасен прекъсвач с дефектнотокова защита.
- При инсталирането, транспортирането и ремонти не използвайте друг, различен от посочения на външното тяло хладилен агент (R32). Използването на други хладилни агенти може да доведе до неизправности или повреди на уреда, както и до телесни увреждания.
- Свързващият кабел е от типа H07RN-F.

Съдържание

ЧАСТИ И ФУНКЦИИ.....	1
ОБСЛУЖВАНЕ	3
ИНСТАЛИРАНЕ НА ВЪТРЕШНОТО ТЯЛО	7
ПОДДРЪЖКА	10
ПРЕДПАЗНИ МЕРКИ	11
ТЪРСЕНЕ НА НЕИЗПРАВНОСТИ	12

Части и функции

■ Описание на WLAN функцията

Включете USB WLAN модула в порта.

Указание: Преди свързването изключете климатика.

Среда на употреба

Необходими са смартфон и WLAN рутер с интернет връзка.

Изисквания към смартфона:



Операционна система iOS
версия 9.0 и по-висока



Операционна система Android
версия 5.0 и по-висока

Конфигурация

В Google Play (Android) или в App Store (iOS) потърсете „Intelligent Air“ и изтеглете опционалното приложение или сканирайте QR кода, за да изтеглите опционалното приложение. Приложението се предлага от трети доставчик. Моля, вземете под внимание условията за ползване на доставчика.

След изтеглянето постъпете, както следва:

- 1- Отворете опционалното приложение.
- 2- Изберете „Създаване на нов акаунт“, респ. изберете „Използване на наличен акаунт“, ако вече разполагате с акаунт.
- 3- Регистрирайте се.
- 4- Натиснете върху „Добавяне на уред“ и следвайте стъпките за създаване на връзка с уреда.



Внимание!

- Модулът не трябва да се излага на вода или източници на открити пламъци и е подходящ за употреба само в затворени помещения.
- Моля, дръжте WLAN модула извън обсега на деца.

Често появяващи се проблеми и решения

Моето приложение не може да се изтегли и инсталира.	На смартфона трябва да е инсталирана iOS 9.0 или по-висока версия, респ. Android 5.0 или по-висока версия. Проверете връзката с мрежата.
На какви изисквания трябва да отговаря WLAN рутерът и колко трябва да е разстоянието до климатика?	WLAN рутерът използва честотата 2,4 GHz. Радиусът на действие е по-малък от 10 метра.
При добавяне на климатика се извежда грешка.	1- Проверете електрозахранването на уреда. 2- В Охладителен режим климатикът с по-малка скорост на вентилатора ли е и температурата настроена ли е на 30 °C/86 °F? 3- WLAN паролата трябва да се състои от 2 – 31 знака.



Този символ се намира на Вашия WLAN модул. Това означава, че електрически и електронни продукти не трябва да се смесват с несортирани битови отпадъци. Не изхвърляйте самостоятелно модула.

За повторна употреба, рециклиране и регенериране WLAN модулът трябва да се обработи в специален пункт за обработка.

Чрез предаване за отпадъци съгласно предписанията допринасяте за опазване на околната среда и за здравето на околните. За допълнителна информация се обърнете към сервизната служба.

Поддържани стандарти:	IEEE 802.11 b, IEEE 802.11 g, IEEE 802.11 n
Честотен обхват:	2400 MHz до 2483,5 MHz
Максимална EIRP (ефективна изотропно излъчена мощност):	Не повече от 20 dBm

Части и функции

Вътрешно тяло

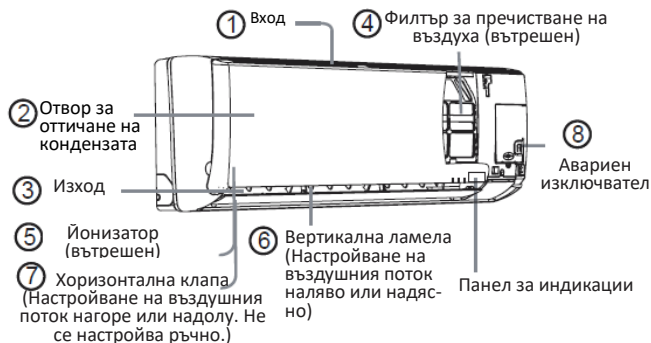

Панел за индикации

- 1 Приемник за сигнали
- 2 Индикация за зададената температура

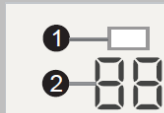

В зависимост от продукта отворът за оттичането на кондензата може да се различава от фигурата.

Външно тяло

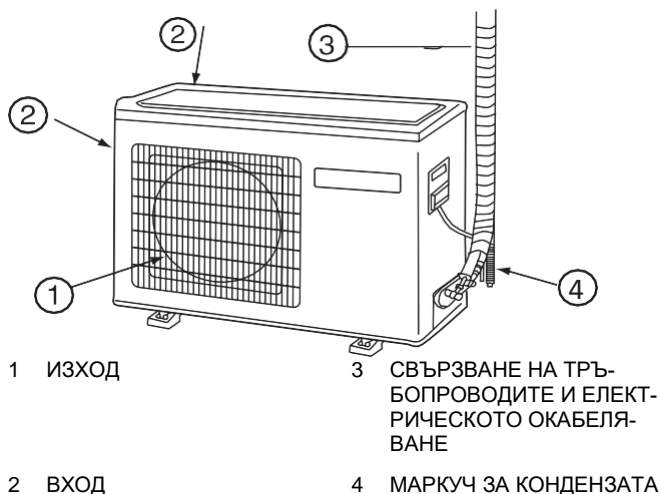

Моля, съобразявайте се с действително закупения продукт. Горната фигура служи само за Ваша информация.

Дистанционно управление

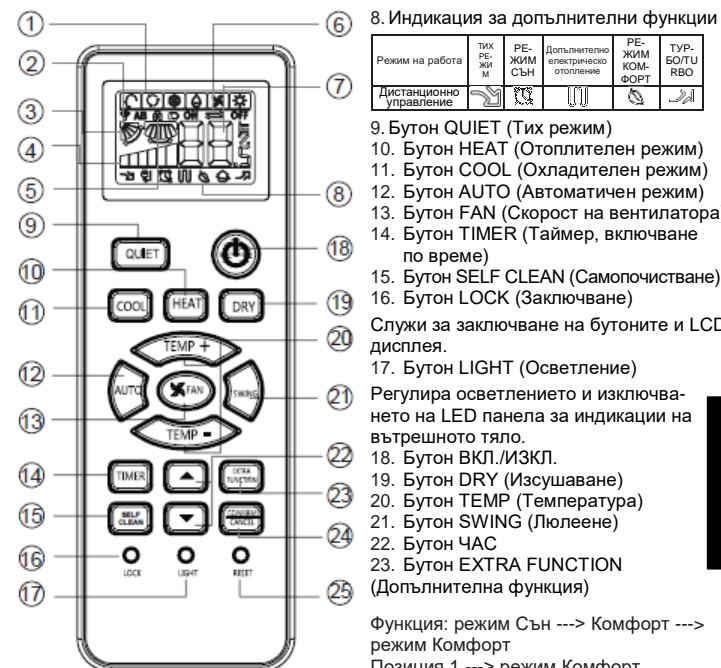

1. Индикация за режима на работа

Режим на работа	АВТО-ТОМАТИЧНО	ОХЛАДИТЕЛЕН РЕЖИМ	ИЗСУШАВАНЕ	ВЕНТИЛАТОР	ОТОПИТЕЛЕН РЕЖИМ
Дистанционно управление					

2. Индикация за предавания сигнал

3. Индикация за ЛЮЛЕЕНЕ/SWING

4. Индик.за СКОРОСТ НА ВЕНТИЛАТОРА



5. Индикация за ЗАКЛЮЧВАНЕ

6. Индикация за ВКЛ./ИЗКЛ. ТАЙМЕР

7. Индикация за ТЕМПЕРАТУРА

Режимът Комфорт не е наличен при някои уреди.

Поставяне на батериите

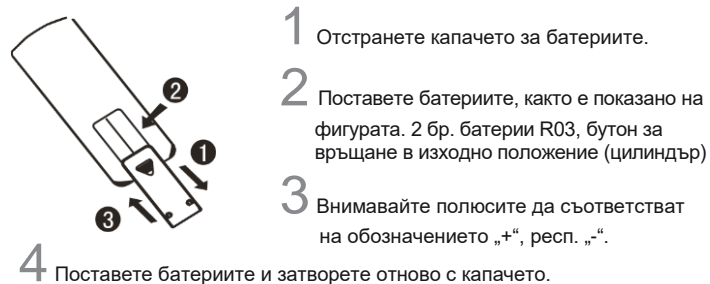

Указание:

- Разстоянието между дистанционното управление (предавател) и инфрачервения приемник на вътрешното тяло трябва да е максимум 7 m и по него не трябва да има препятствия.
- Ако в същото помещение е инсталирана луминесцентна лампа с електронно пусково-регулиращо устройство или превключване или безжичен телефон, е възможно смущение в приемането на сигнала. В такъв случай разстоянието до вътрешното тяло трябва да бъде намалено.
- Напълно тъмен или неясен дисплей по време на работа е признак, че батериите са празни. Моля, сменете батериите.
- Ако по време на работа дистанционното управление не функционира нормално, извадете батериите и след няколко минути ги поставете отново.

Указание:

Извадете батериите, ако няма да използвате дистанционното управление за по-продължителен период от време. Ако след изваждане на батериите се появи някаква индикация, натиснете бутона за връщане в изходно положение (RESET).

Обслужване

Български

■ Основен режим

Дистанционно управление

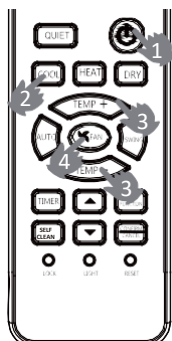

1. Включете уреда.

Натиснете бутона ВКЛ./ИЗКЛ. на дистанционното управление, уредът се включва.

2. Изберете режима на работа.

- Бутон COOL: Охладителен режим
- Бутон HEAT: Отоплителен режим
- Бутон DRY: Режим Изсушаване

3. Настройте температурата.

Натиснете бутона TEMP+ / TEMP-.

TEMP+ При кратко натискане на бутона температурата се увеличава с 1 °C. При задържане на бутона натиснат температурата се увеличава бързо.

TEMP- При кратко натискане на бутона температурата се намалява с 1 °C. При задържане на бутона натиснат температурата се намалява бързо.

Настройте желаната температура.

Изберете скорост на вентилатора.

За целта натиснете бутона FAN. При всяко натискане скоростта на вентилатора се променя, както следва:

Дистанционно управление:

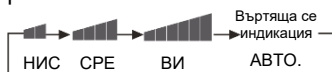

Климатикът работи с показаната скорост на вентилатора. Когато вентилаторът е настроен на AUTO, климатикът автоматично адаптира скоростта на вентилатора към температурата на помещението.

Режим на работа	Дистанционно управление	Указание
АВТОМАТИЧНО/AUTO		В Автоматичен режим климатикът автоматично избира Охладителен или Отоплителен режим в зависимост от температурата в помещението. Когато вентилаторът е настроен на AUTO, климатикът автоматично адаптира скоростта на вентилатора към температурата на помещението.
ОХЛАЖДАНЕ/COOL		Уреди, които само охлаждат, нямат индикации или функции за Отоплителен режим.
ИЗСУШАВАНЕ/DRY		Режим Изсушаване/Dry: Когато температурата на помещението спадне под зададената температура + 2 °C, уредът работи с периодично прекъсване с НИСКА скорост, независимо от настройката на вентилатора.
ОТОПЛЕНИЕ/HEAT		В режим Отопление/Heat – въз основа на функцията възпрепятстване на студен въздух – след кратко време се издухва топъл въздух. Когато вентилаторът е настроен на AUTO, климатикът автоматично адаптира скоростта на вентилатора към температурата на помещението.
ВЕНТИЛАТОР/FAN		В режим Вентилатор/Fan уредът не работи в режим Охлаждане/Cool или Отопление/Heat, а само в режим Вентилатор/Fan. Тогава АВТОМАТИЧНО/AUTO не е на разположение. Освен това настройката на температурата е деактивирана. В режим Вентилатор/Fan режимът Сън не е на разположение.

■ Аварийен и тестов режим

Аварийен режим:

- Използвайте Аварийен режим само когато дистанционното управление е повредено или изгубено. В Аварийен режим климатикът може да работи извечно време автоматично.
- При натискане на аварийния изключвател прозвучава еднократно сигнал „пиу“. Това означава, че се включва Аварийен режим. Когато мрежовият прекъсвач бъде включен за първи път и се стартира Аварийен режим, уредът се използва автоматично, както следва:

Температура на помещението	Зададена температура	Включване по време (Таймер)	Обороти на вентилатора	Режим на работа
Над 23 °C	26 °C	Не	АВТО.	ОХЛАЖДАНЕ/COOL
Под 23 °C	23 °C	Не	АВТО.	ОТОПЛЕНИЕ/HEAT



- Настройките за температура и скорост на вентилатора не могат да се променят. Включването по време (Таймерът), както и режимът Изсушаване също са деактивирани.



■ Настройка на посоката на въздушния поток

1. Вертикална клапа

Поз. 1

Поз. 2

Поз. 3

Поз. 4 (авто. люлеене)

Поз. 5

Дистанционно управление
Охлаждане/ Изсушаване/Автоматично (изходно състояние):

Отопление/Heat (изходно състояние):

(няма индикация)

2. Натиснете бутона . Клапата се премества в поз. 4.

Отново натиснете бутона . Вертикалната клапа спира в текущата позиция, люлеенето се прекратява.

3. Натиснете бутона за да изберете поз. 2 и поз. 3.

4. Настройване на въздушния поток наляво и надясно (ръчно)
Посредством ръчката на климатика преместете вертикалната ламела наляво, респ. надясно (вж. фиг.).





- Изключете уреда, преди да преместите ръчно клапата.
- При висока влажност на въздуха може да се образува кондензат. В режим Охлаждане или Изсушаване хоризонталната клапа не трябва да остава за дълго време насочена надолу,
- тъй като в противен случай може да се натрупа кондензат.

Указание:

При повторно включване след изключване посредством дистанционното управление настроената преди това позиция на наклона се запазва автоматично в дистанционното управление.

Обслужване

■ Режим Сън

Натиснете бутона , за да извикате допълнителни опции. Когато на дисплея се появи   мига. След това натиснете бутона , за да активирате режима Сън.



Режим на работа

1. В режим Охлаждане/Cool, респ. Изсушаване/Dry

1 час след започване на режима Сън температурата се повишава до 1 °C над зададената температура. След още един час температурата се повишава още веднъж с 1 °C. Уредът работи още 6 часа и след това спира режима. Температурата е по-висока от зададената температура, за да не е твърде ниска температурата за спане.

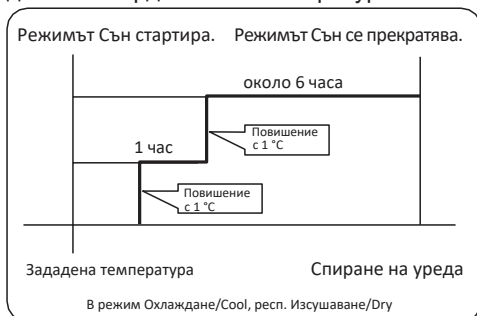

2. В Отоплителен режим

1 час след започване на режима Сън температурата се понижава с 2 °C под зададената температура. След още един час температурата се понижава още веднъж с 2 °C. След още 3 часа температурата се повишава с 1 °C. Уредът работи още 3 часа и след това спира режима. Температурата е по-ниска от зададената температура, за да не е твърде висока температурата за спане.

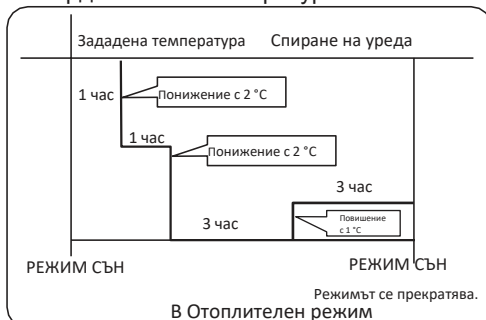

3. В Автоматичен режим

Уредът адаптира режима Сън към автоматично избрания режим на работа.

4. В режим Вентилатор/Fan

Тук няма режим Сън.

5. Настройте промяната на скоростта на въздушния поток за режим Сън.

Когато скоростта на въздушния поток преди настройването на режима Сън е висока или средна, за започване на режима Сън настройте по-ниска скорост на въздушния поток.



Когато скоростта на въздушния поток е ниска, тази настройка не се променя.

Указание

Когато е активирано включването по време, режимът Сън не може да бъде настроен. Ако след настройване на режима Сън потребителят нулира таймера, режимът Сън се прекратява. Уредът се намира в режим Включване по време (Таймер).

■ Режим Турбо/Тих режим

(1) Режим Турбо

Можете да използвате тази функция, когато желаете бързо да затоплите, респ. охладите помещението. Натиснете бутона , за да извикате допълнителни опции. Когато на дисплея се появи   мига.

След това натиснете бутона , за да включите режима Турбо. Когато желаете да прекратите функцията, отново извикайте допълнителни опции и прекратете режима Турбо.

(2) Тих режим

Можете да използвате тази функция, когато за почивка или четене желаете по-тихи работни шумове. Натиснете бутона QUIET. На дистанционното управление се показва . С това Тих режим е активиран. Когато натиснете повторно бутона QUIET, Тих режим се прекратява.

Указание:

По време на режима Турбо, когато се охлажда или отоплява бързо, разпределението на температурата е неравномерно.

След Тих режим за по-продължителен период от време температурата не е особено ниска, респ. висока.

Обслужване

Таймер вкл./изкл., режим вкл./изкл.

1. След стартиране на уреда изберете желаните режим на работа. 2. Натиснете бутона TIMER, за да активирате включването по време. При всяко натискане на бутона индикацията се променя, както следва: Дистанционно управление:



След това изберете желаното включване по време (ТАЙМЕР ВКЛ. или ТАЙМЕР ИЗКЛ., или ТАЙМЕР ВКЛ.-ИЗКЛ.). „ON“ или „OFF“ мига.

3. Натиснете бутоните ∇/\blacktriangle , за да настроите времето.

\blacktriangle При всяко натискане на бутона времето се увеличава през първите 12 часа с 0,5 часа, след 12 часа – съответно с 1 час.

∇ При всяко натискане на бутона времето се намалява през първите 12 часа с 0,5 часа, след 12 часа – съответно с 1 час.

Включването по време (Таймерът) може да се настрои за максимум 24 часа.

4. Потвърдете настройката на включването по време.

След като сте настроили времето, натиснете бутона , за да потвърдите въвеждането за ВКЛ., респ. ИЗКЛ.

След това бутонът повече не мига.

5. Прекратете настройването на включването по време.

Натискайте бутона TIMER, докато индикацията се изчисти.

Указание:

След смяна на батериите или спиране на тока настройката на времето трябва да се нулира.

В зависимост от последователността на настройката на времето на ТАЙМЕР ВКЛ., респ. ТАЙМЕР ИЗКЛ., се настройва или Старт-Стоп, или Стоп-Старт.

Режим Комфорт

1. Натиснете бутона  за стартиране.

Настройване на условията за режим Комфорт.

2. Извършете настройките за режим Комфорт.

Натиснете бутона , за да извикате допълнителни опции. Когато натиснете този бутон няколко пъти, позицията на ламелата се превключва между следните три опции. Изберете желаната

позиция на наклон и натиснете бутона , за да потвърдите въведеното.



3. Прекратете режима Комфорт.

Натиснете бутона , за да извикате допълнителни опции. Когато натиснете този бутон няколко пъти, позицията на ламелата се превключва отново между следните три опции. След това натиснете

бутона  за прекратяване.

Указание: Не трябва да насочвате клапата ръчно. В противен случай решетката не се движи правилно. Ако решетката не се движи правилно, я спрете за една минута и я включете отново, като я настроите посредством дистанционното управление.

Указание:

1. След настройване на режим Комфорт позицията на решетката е фиксирана.

2. За Отоплителен режим се препоръчва режимът .

3. За Охладителен режим се препоръчва режимът .

4. Когато климатикът работи при висока влажност на въздуха за по-продължително време в Охладителен режим, респ. в режим Изсушаване, по решетката може да се натрупа кондензат.

СЪОТВЕТСТВИЕ С ЕВРОПЕЙСКИТЕ РАЗПОРЕДБИ ЗА МОДЕЛИТЕ

Климатична система: T1 напрежение: 230 V

СЕ

Всички продукти съответстват на следните европейски разпоредби: 2014/53/ЕС (ДИРЕКТИВА ЗА РАДИОСЪОРЪЖЕНИЯ); 2014/517/ЕС (РЕГЛАМЕНТ ЗА ФЛУОРСЪДЪРЖАЩИ ПАРНИКОВИ ГАЗОВЕ); 2010/30/ЕС (ДИРЕКТИВА ЗА ЕНЕРГИЙНО ЕТИКЕТИРАНЕ);

2009/125/ЕО (ДИРЕКТИВА ЗА ЕКОДИЗАЙН); 2006/1907/ЕО (РЕГЛАМЕНТ REACH)

RoHS

Продуктите отговарят на изискванията на Директивата 2011/65/ЕС на Европейския парламент и на Съвета за ограничаването на употребата на определени опасни вещества в електрическото и електронното оборудване (ЕС Директива RoHS).

WEEE

В съответствие с Директивата 2012/19/ЕС на Европейския парламент с настоящото информираме потребителя относно изискванията за предаване за отпадъци на електрически и електронни продукти.

ИЗИСКВАНИЯ ОТНОСНО ПРЕДАВАНЕТО ЗА ОТПАДЪЦИ:



Климатикът е обозначен с този символ. Това означава, че електрически и електронни продукти не трябва да се смесват с несортирани битови отпадъци. Не трябва да демонтирате самостоятелно системата:

Демонтажът на климатика, обработката на хладилния агент, масло и други части трябва да се извършат от квалифициран инсталатор съгласно приложимите местни и национални разпоредби. За повторна употреба, рециклиране и регенериране климатиците трябва да се обработят в специален пункт за обработка. Чрез предаване за отпадъци съгласно предписанията допринасяте за опазване на околната среда и за здравето на околните. За допълнителна информация се обърнете към инсталатора или местните власти. Батериите трябва да се извадят от дистанционното управление и да се изхвърлят отделно в съответствие с валидните местни и национални разпоредби.

WLAN

- Максимална излъчена радиомощност (20 dBm)

- Работен честотен радиодиапазон (2400 – 2483,5 MHz)

ВАЖНА ИНФОРМАЦИЯ ОТНОСНО ИЗПОЛЗВАНИЯ ХЛАДИЛЕН АГЕНТ

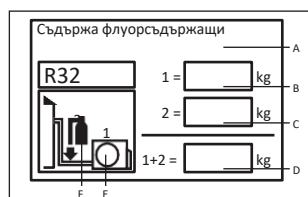

Този продукт съдържа флуорсъдържащи парникови газове. Не ги изпускате в атмосферата.

Тип хладилен агент:

R32

GWP стойност: 675

GWP = парников потенциал

С неизтрито мастило попълнете

- 1 фабричното зареждане на продукта с хладилен агент,
- 2 допълнително напълненото на място количество хладилен агент и
- 1 + 2 общото зареждане с хладилен агент върху доставения с продукта етикет за зареждането с хладилен агент. Попълненият етикет трябва да се залепи близо до връзката за пълнене на уреда (напр. от вътрешната страна на капачката на спирателния вентил).

А съдържа флуорсъдържащи парникови газове.

В фабрично зареждане на продукта с хладилен агент: вж. фабричната табелка на уреда

С допълнително напълнено на място количество хладилен агент

D общо зареждане с хладилен агент

E външно тяло

F бутилка хладилен агент и разпределител за пълненето

Обслужване

Режим Самопочистване

◆ Описание на функцията:

Тази функция служи за почистване на топло-обменника на вътрешното тяло.

◆ Активиране и прекратяване:

Натиснете бутона SELF CLEAN (Самопочистване), за да активирате тази функция. Както на дисплея на вътрешното тяло, така и на дистанционното управление се показва „CL“. Максималната продължителност е 21 минути. След това функцията се прекратява автоматично. При това сигналът „пиу“ прозвучава два пъти и уредът превключва обратно към предходния режим.

В режим Самопочистване бутонът не може да се натиска отново, за да се прекрати този режим. За прекратяване натиснете бутона ВКЛ./ИЗКЛ. или превключете към друг режим.

◆ Указание:

1. При включването по време и в режима Сън тази функция не е на разположение.
2. След включване на този режим въздушният поток може да се намали, въздушният поток може да се прекъсне напълно или дори може да бъде издухан студен въздушен поток.
3. Нормално е уредът да образува шумове, като например поради разширяването от топлината или свиването от студа.
4. „CL“ може да се показва различно дълго време на дистанционното управление и на дисплея на уреда.
5. Когато околната температура отвън е под нула градуса, в режим Самопочистване може да се покаже кодът на грешка „F25“. Това е нормална защитна функция. В такъв случай изключете уреда и го рестартирайте след 10 секунди.
6. Най-добри условия за този режим на работа: Вътрешната температура е между 20 °C и 27 °C, при което влажността на въздуха е между 35 % и 60 %. Външната температура е между 25 °C и 38 °C (Охладителен режим).
7. Когато въздухът е твърде сух (влажност на въздуха < 20 %) или твърде влажен (влажност на въздуха > 70 %), замръзването е трудно. Възможно е увеличено образуване на кондензат, така че една част от леда се отстранява.

Декларация за съответствие

Ние, Viessmann Climate Solutions SE, 35108 Allendorf, Германия, декларираме на собствена отговорност, че по отношение на конструкцията и работните характеристики посоченият продукт отговаря на европейските директиви и допълнителните национални изисквания.

Пълната декларация за съответствие може да се намери с помощта на производствения номер на следния интернет адрес:

WWW.viessmann.de/eu-conformity

Алендорф, 1 август 2022 г.

Viessmann Climate Solutions SE



Упълномощено лице да подписва документи
Uwe Engel

Senior Vice President Engineering & Technology

Инсталиране на вътрешното тяло

Инструменти, необходими за инсталирането

- Отвертка
- Клещи
- Дъговидна ножовка
- Свредло за отвор на резба
- Гаечен ключ (17, 19 и 26 mm)
- Газов детектор или сапунена вода
- Динамометричен ключ (17 mm, 22 mm, 26 mm)
- Тръборезачка
- Инструмент за изработване на фалц
- Нож
- Метър
- Райбер

Избор на мястото на инсталиране

- Стабилно място, на което не се появяват вибрации и което издържа теглото на уреда.
- Място, на което не влияят образуващи се наблизко топлина или пара и на което входът и изходът на уреда не се възпрепятстват.
- Място, което дава възможност за добро оттичане и където тръбопроводите могат да се свържат към външното тяло.
- Място, от което може да се разпространява студен въздух в цялото помещение.
- Място, в близост до което се намира контакт с достатъчно пространство наоколо.
- Място, на което може да се спазва разстояние от минимум 1 m до телевизори, радиоапарати, безкабелни уреди и луминесцентни лампи.
- Ако закрепвате дистанционното управление на стена, трябва да го поставите на място, където вътрешното тяло може да приема сигналите дори когато в помещението евентуално са включени луминесцентни лампи.

Източник на ток

- Преди включване в контакта непременно проверете напрежението.
- Електрозахранването трябва да съответства на данните на фабричната табелка.
- Инсталирайте отделен помощен токов кръг.
- Контактът трябва да е на такова разстояние, че дължината на мрежовия кабел да е достатъчна. Не трябва да удължавате кабела, като го разрязвате и вмъквате парче.

Чертеж за инсталиране на вътрешни тела

Моделите използват HFKW (флуоровъглеродороден) хладилен агент R32.

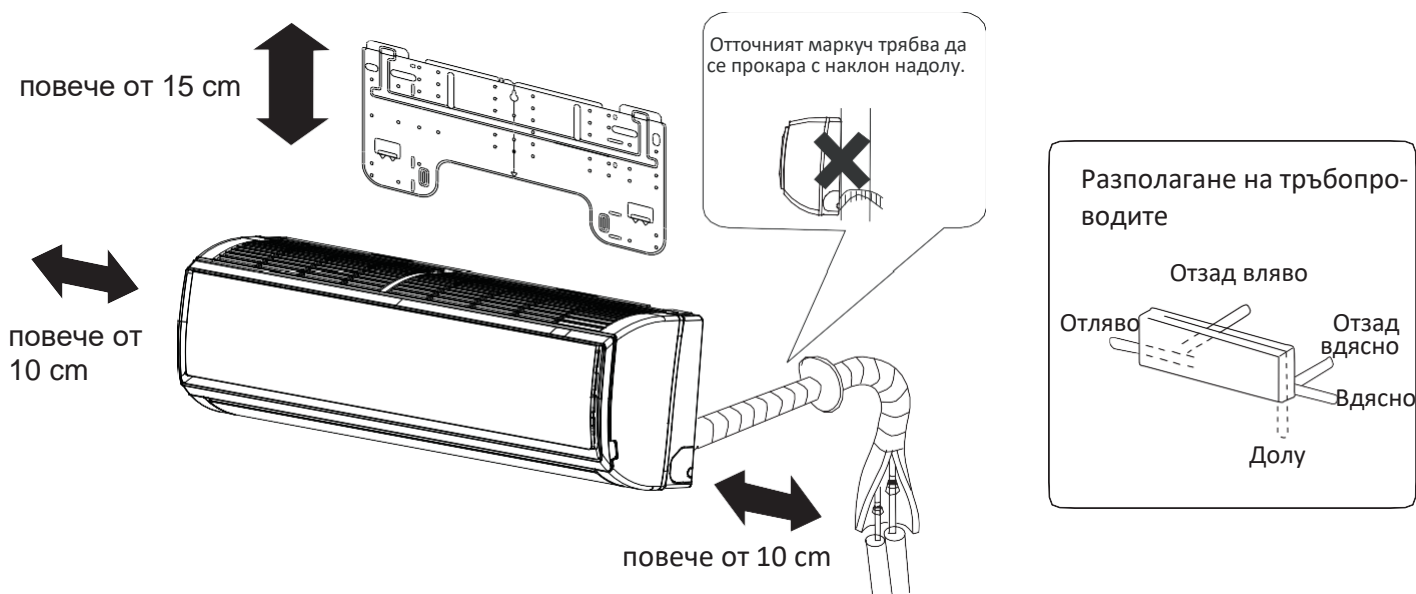

Разстоянието между вътрешното тяло и пода трябва да е повече от 2 m.

Моля, съобразявайте се с действително закупения продукт. Горната фигура служи само за Ваша информация.



Когато използвате лявата отточна тръба, се уверете, че отворът е проходим.

Инсталиране на вътрешното тяло

1 Поставяне на монтажната плоча и определяне на мястото за отвора в стена-

Когато първо се поставя монтажната плоча

1. Разположете правилно монтажната плоча, като използвате ограждащите стълбове и щурцове, така че тя да може да се монтира на стената. След това закрепете временно плочата със стоманен гвоздей.
2. Още веднъж проверете правото разположение на плочата, като държите канап с тежест в средата горе на плочата. След това закрепете неподвижно плочата със стоманения гвоздей.
3. Определете мястото за отвора в стената за климатика с помощта на метър.

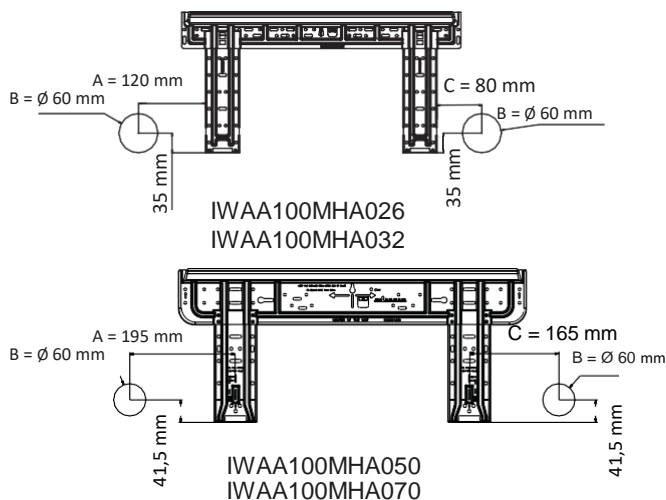

Когато монтажната плоча се закрепва на странична левта и щурц

- Закрепете отделно закупена монтажна лайстна на странична левта и щурц.
- След това закрепете плочата на монтираната монтажна лайстна. Информация за разполагането на отвора в стената ще намерите в предходния раздел „Когато първо се поставя монтажната плоча“.

2 Направа на отвор в стената и поставяне на капачката на отвора за тръбопровода

- Направете отвор в стената с диаметър 60 mm и лек наклон навън.
- Поставете капачката на отвора за тръбопровода и след това я уплътнете със замазка.

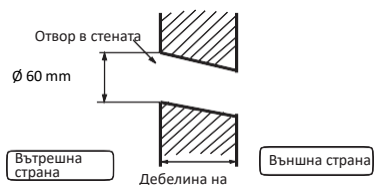

(Изрез на отвора в стената) (G) Капачка на отвора за тръбопровода

3 Инсталиране на вътрешното тяло

Прокарване на тръбата

[Затръбяване от задната страна]

- Прокарайте тръбите и отточния маркуч и ги закрепете с тиксо.

[Свързване на тръбопровода отляво, респ. отзад вляво]

- Когато желаете да свържете тръбопровода от лявата страна, отрежете капачката за тръбопровода отляво с клещи.
- Когато желаете да закрепите тръбопровода отзад вляво, огънете тръбите в желаната посока към маркировката на отвора за тръбопровода отзад вляво върху топлоизолацията.

1. Вкарайте отточния маркуч в издупчината в топлоизолационния материал на вътрешното тяло.
2. Вкарайте свързващия кабел между външното и вътрешното тяло от задната страна на вътрешното тяло, издърпайте го отпред и го свържете.
3. Нанесете смес от масло и хладилен агент върху уплътнителната повърхност на фалца и свържете тръбите. Уплътнете мястото на свързване с топлоизолационен материал и го закрепете с тиксо.

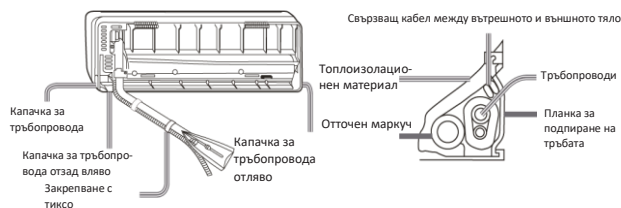

- Свързващият кабел между вътрешното и външното тяло и отточния маркуч трябва да се обвият заедно с тръбопровода за хладилен агент с предпазно тиксо.

[Тръбопровод в друга посока]

- С помощта на клещи отрежете капачката за тръбопровода според желаната посока и след това огънете тръбата подходящо за отвора в стената. Внимавайте при огъването да не повредите тръбите.
- Първо свържете свързващия кабел между вътрешното и външното тяло. След това го издърпайте. Обвийте мястото на свързване с топлоизолационен материал.

Поставяне на корпуса на вътрешното тяло

- Окачете неподвижно корпуса в горните гнезда на монтажната плоча. Придвигнете леко корпуса в странична посока, за да проверите стабилното закрепване.
- За да закрепите корпуса на монтажната плоча, го отдалечете долу от стената и след това го окачете вертикално надолу.

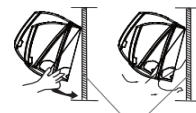

Монтажна плоча

Демонтаж на корпуса на вътрешното тяло

- За демонтажа извадете на ръка вътрешното тяло от пластмасовата скоба и го отделете леко долната страна от стената. Дръжте уреда под наклон на страни от стената и го вдигнете нагоре от монтажната плоча.

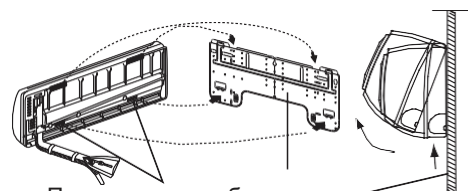

4 Свързване на свързващия кабел между вътрешното и външното тяло

Отстраняване на капачката за кабела

- Отстранете капака на клемите долу вдясно от вътрешното тяло. След това отвинтете винтовете, за да отстраните капачката за кабела.

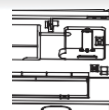

Когато кабелът се свързва след инсталирането на вътрешното тяло

1. Прокарайте кабела от външната страна отляво в отвора в стената, в който вече се намира тръбата.
2. Издърпайте кабела напред и го свържете. Не изпъвайте кабела.

Когато кабелът се свързва преди инсталирането на вътрешното тяло

- Вкарайте кабела от задната страна на уреда и го издърпайте напред.
- Отвинтете винтовете и вкарайте краищата на кабела изцяло в клемния блок. След това затегнете винтовете.
- Дръпнете леко кабела, за да се уверите, че краищата на кабела са вкарани правилно и са затегнати.
- След свързването кабелът трябва непременно да се закрепва с капачката за кабела.

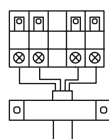
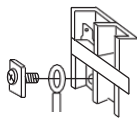
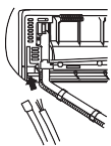

Вътрешно тяло

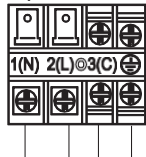

Към външното тяло

Указание:

При свързването на кабелите внимателно проверете номерата на клемите на вътрешното и външното тяло. При грешно окабеляване не е възможна правилна работа и се появяват неизправности.

Свързващ кабел външно тяло към вътрешно тяло	4G1.0 mm ²
--	-----------------------

1. Ако мрежовият кабел е повреден, той трябва да се смени от сервизната фирма, нейната служба за обслужване на клиенти или лица с подходяща квалификация. Свързващият кабел е от типа H07RN-F.
2. Ако предпазителят на платката е дефектен, го сменете с предпазител от типа T3,15 A/250 V AC (вътрешно тяло).
3. Методът на окабеляване трябва да отговаря на местните стандарти и директиви за окабеляване.
4. След инсталирането трябва да има лесен достъп до предпазителя.
5. Във фиксираното окабеляване трябва да се вгради защитен прекъсвач. Защитният прекъсвач трябва да е прекъсвач за всички полюси и разстоянието между двата контакта трябва да е минимум 3 mm.
6. Свързващ кабел AS35TAMHRA външно тяло към вътрешно тяло H05RN-F4G, 1,5 mm²

5 Инсталиране на източник на ток

- Източникът на ток трябва да се използва само за климатика.
- Когато инсталирате климатика на влажно място, трябва да вградите прекъсвач с дефектнотокова защита.
- Дори когато инсталирате климатика на друго място, по възможност монтирайте прекъсвач с дефектнотокова защита.

6 Рязане и изработване на фалц на тръбопровода

- Тръбите се отрязват с тръборезачка.
- Отрязаните повърхности трябва да се загладят. След поставяне на гайката за фалц се извършват работите по затварянето на фалц.

	Конвенционален инструмент за изработване на фалц		
	Изпълнение със съединител	Изпълнение със съединител (неподвижно)	Изпълнение с крилчата гайка (цолова резба)
A	0 – 0,5 mm	1,0 – 1,5 mm	1,5 – 2,0 mm

Инструмент за изработване на фалц

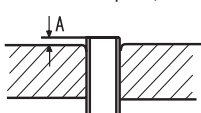

1. Отрежете тръбата

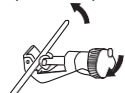

2. Загладете



3. Поставете гайка за фалц



4. Изработете фалц на тръбата



Правилно	Грешно				
	Под наклон	Повреден фалц	Пукнатина	Частичен фалц	Твърде много навън

7 Оттичане

- Прокарайте отточния маркуч с наклон от край до край.
- Не прокаравайте отточния маркуч, както е показано по-долу.

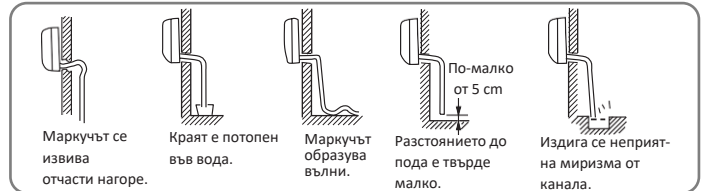

- Налейте вода във връзката за кондензат на вътрешното тяло и се уверете, че водата изтича безпрепятствено на открито.
- Когато свързаният отточен маркуч преминава през помещението, го изолирайте с топлоизолационен материал.

8 Оттичане

Показан код	Описание на проблема	Анализ и диагностика
E 1	Сензор за температурата на помещението повреден	Повредено щепселно съединение, повреден датчик
E 2	Сензор за топлообменника повреден	Повредена платка
E 4	Грешка при EEPROM на вътрешното тяло	Грешни данни на EEPROM, повредена EEPROM, Повредена платка
E 7	Комуникационна грешка между вътрешното и външното тяло	Грешка при предаването на сигнала между вътрешното и външното тяло поради грешка в окабеляването
E 14	Неизправност на двигателя на вентилатора на вътрешното тяло	Прекъсване на работа поради прекъсване на кабел в двигателя на вентилатора. Прекъсване на работа поради прекъсване на кабел при свързването на вентилатора на двигателя на вентилатора. Грешка при разпознаването поради повредена платка на вътрешното тяло.

9 Проверка на инсталирането и пробно пускане







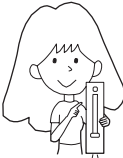
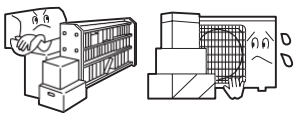

- Моля, обяснете на клиентите въз основа на ръководството за обслужване как трябва да се обслужва уредът.

Точки, които трябва да се проверят за пробното пускане

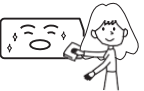
- Поставете отметка ✓ в съответното квадратче
- Изтича ли газ от връзката на тръбата? Поставена ли е топлоизолация на връзката на тръбата?
- Свързващите кабели от външното тяло към вътрешното тяло вкарани ли са неподвижно в клемния блок?
- Свързващите кабели от външното тяло към вътрешното тяло инсталирани ли са неподвижно?
- Осигурено ли е безпрепятствено оттичане?
- Сигурно ли е свързан защитният проводник? Сигурно ли е закрепено вътрешното тяло?
- Напрежението на източника на ток отговаря ли на спецификацията?
- Чуват ли се шумове?
- Дисплеят функционира ли нормално?
- Функционират ли нормално охладителният и отоплителният режим (при термопомпа)? Регулаторът на стайната температура функционира ли нормално?

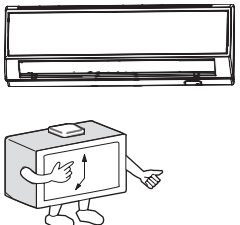

Поддръжка

Интелигентно използване на климатика

<p>Настройка на правилната стайна температура</p>  <p>Правилна температура</p>	<p>Входът и изходът за въздуха не трябва да се блокират.</p> 	<p>Дистанционно управление</p>  <p>Не използвайте вода. Избърсвайте дистанционното управление със суха кърпа. Не използвайте препарат за почистване на стъкло или пропители с химически препарати кърпи.</p>	<p>Корпус на вътрешното тяло</p>  <p>Избърсвайте климатика с мека суха кърпа. За упорити замърсявания използвайте разреден с вода неутрален почистващ препарат. Преди избърсването изцеждате водата от кърпата и след това избърсвайте напълно почистващия препарат.</p>
<p>По време на работа дръжте вратите и прозорците затворени.</p>  <p>При охладителен режим предотвратете проникването на директна слънчева светлина с помощта на завеси или жалюзи.</p>	<p>Използвайте целесъобразно таймера.</p> 	<p>Забранени почистващи препарати</p>  <p>Бензин, бензин за промиване, разреждател или абразивен препарат могат да повредят покритието на уреда. Вода с температура над 40 °C (104 °F) може да причини оцветявания или деформации.</p>	
<p>Когато уредът няма да се използва за по-продължително време, изключете главния прекъсвач на електрозахранването.</p>  <p>ИЗКЛ.</p>	<p>Използвайте целесъобразно ламелите.</p> 	<p>Почистване на въздушния филтър</p> <ol style="list-style-type: none">Отворете отвора за оттичане на кондензат, като го свалите нагоре.Отстранете филтъра. Натиснете леко нагоре средното езиче на филтъра, докато то се освободи от стопера и свалете филтъра надолу.Почистете филтъра. Отстранете праха с прахосмукачка или измийте филтъра с вода. След измиване оставете филтъра да изсъхне напълно на сянка.Монтирайте филтъра. Монтирайте правилно филтъра, така че маркировката „FRONT“ (предна страна) да сочи напред. Внимавайте филтърът да е закрепен изцяло зад ограничителя. Неправилно монтиране на десния или левия филтър може да доведе до неизправности.Затворете отвора за оттичане на кондензат.  <p>На всеки седмици</p>	

Български

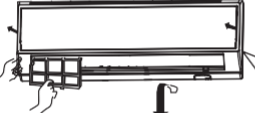
Смяна на филтъра за пречистване на въздуха

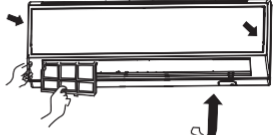
<p>6. Отворете отвора за оттичане на кондензат.</p> <p>Повдигнете отвора за оттичане на кондензат с помощта на малката опора за отвора, която се намира от дясната страна във вътрешното тяло.</p>  <p>7. Демонтирайте опционалния стандартен въздушен филтър.</p> <p>Тласнете леко нагоре ръчката, за да освободите фиксиранието на филтъра и след това го издърпайте.</p>  <p>Демонтирайте стария филтър за пречистване на въздуха.</p>  <p>3. Монтирайте филтъра за пречистване на въздуха.</p> <p>Поставете филтрите за пречистване на въздуха в дясната и лявата рамка за филтър.</p> 	<p>4. Монтирайте опционалния стандартен въздушен филтър. (Монтажът е задължителен.)</p>  <p>ВНИМАНИЕ:</p> <p>Бялата страна на фотокаталитичния филтър за пречистване на въздуха сочи навън, докато черната страна сочи към уреда. Зелената страна на филтъра за пречистване на въздуха с бактерициден препарат сочи навън, докато бяла страна сочи към уреда.</p> <p>5. Затворете отвора за оттичане на кондензат.</p> <p>Затворете стабилно отвора.</p> <p>УКАЗАНИЕ:</p> <ul style="list-style-type: none">Филтърът за пречистване на въздуха с унищожавач бактериите препарат може да се използва дълго време. Не е необходимо да се сменя често. Важно е прахът да се почиства редовно с прахосмукачка или леко да се изтупва, тъй като в противен случай ефективността на филтъра намалява.Моля, съхранявайте филтъра за пречистване на въздуха с унищожавач бактериите препарат на хладно и сухо място. Не го излагайте за продължително време на директна слънчева светлина.
---	--

Предпазни мерки

⚠ ПРЕДУПРЕЖДЕНИЕ

Свържете се с инсталатора/сервизната фирма, за да извърши инсталирането. Не трябва да инсталирате самостоятелно климатика, тъй като неправилни работи могат да доведат до токов удар, пожар или изтичане на вода.

⚠ ПРЕДУПРЕЖДЕНИЕ

Ако се появят проблеми, като например мирис на изгоряло, незабавно изключете уреда и се обърнете към инсталатора/сервизната фирма.



изкл.



⚠
ВЗЕМЕТЕ ПОД
ВНИМАНИЕ

Използвайте отделен източник на ток с прекъсвач с дефектно-токова защита.

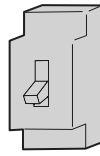

Проверете правилното и сигурно инсталиране на отвора за оттичане.

⚠
ВЗЕМЕТЕ ПОД
ВНИМАНИЕ

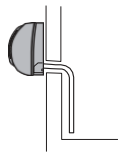

Поставете изцяло мрежовия щепсел в контакта.



⚠
ВЗЕМЕТЕ ПОД
ВНИМАНИЕ

Внимавайте за правилното напрежение.



⚠
ВЗЕМЕТЕ ПОД
ВНИМАНИЕ

1. Не използвайте удължен мрежов кабел или мрежов кабел с неизцяло поставен в контакта щепсел.
2. Не инсталирайте уреда на място, в близост до което могат да изтекат горими газове.
3. Не излагайте уреда на пари или маслена мъгла.

⊘
ЗАБРАНЕНО

Не връзвайте нагънатия мрежов кабел.

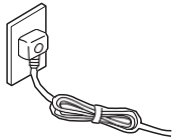

⊘
ЗАБРАНЕНО

Внимавайте да не се повреди мрежовият кабел.

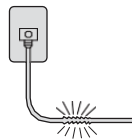

⊘
ЗАБРАНЕНО

Не пъхайте предмети в отвора или изхода за въздуха.

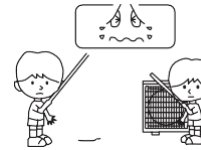

⊘
ЗАБРАНЕНО

Не стартирайте климатика, като включвате щепсела при включен главен прекъсвач и не спирате климатика, като издърпвате щепсела.



⊘
ЗАБРАНЕНО

Не насочвайте въздушни поток директно към хора, особено към малки деца или възрастни хора.



⊘
ЗАБРАНЕНО

Не ремонтирайте или преустройвайте самостоятелно уреда.

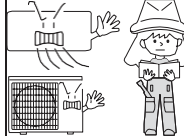

Свържете защитния проводник.

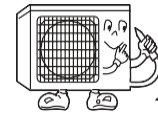

⚡
Заземяване

⚠ УКАЗАНИЕ

На това място не съхранявайте хранителни продукти, произведения на изкуството или прецизни уреди и не отглеждайте или засаждайте цветя.

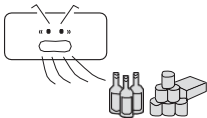

⊘
ЗАБРАНЕНО

Проветрявайте от време на време, особено когато същевременно се използват газови уреди.

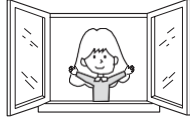

⚠
ВЗЕМЕТЕ ПОД
ВНИМАНИЕ

Не натискайте превключвателя с мокри ръце.

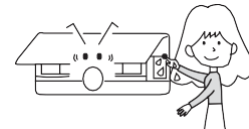

⊘
ЗАБРАНЕНО

Не инсталирайте уреда в близост до камина или друг нагревателен уред.

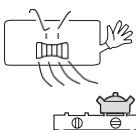

⊘
ЗАБРАНЕНО

Проверявайте безупречното състояние на монтажната стойка.

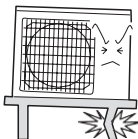

⊘
ЗАБРАНЕНО

Не поливайте вода върху уреда, за да го почистите.

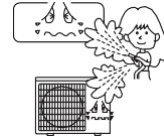

⊘
ЗАБРАНЕНО

Животни и растения не трябва да се излагат на директния въздушен поток.



⊘
ЗАБРАНЕНО

Не оставяйте предмети върху уреда и не се качвайте върху него.



⊘
ЗАБРАНЕНО

Не оставяйте вази с цветя или съдове с вода върху уреда.

⊘
ЗАБРАНЕНО

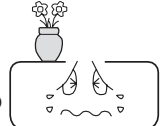

Търсене на неизправности

Преди да се свържете със сервиза, проверете следното.

	Събитие	Причина или точки за контролиране, респ. проверка
Нормална проверка на производителността	<p>Системата не се включва веднага.</p> 	<ul style="list-style-type: none"> След като уредът бъде спрян, с цел защита на системата, той може да бъде включен отново едва след 3 минути. След като щепселът бъде изключен и включен отново, с цел защита на климатика, защитното изключване е активирано в продължение на 3 минути.
	<p>Шумове</p> 	<ul style="list-style-type: none"> По време на работа или при спиране на уреда може да се чува съскащ или гъргорещ шум. През първите 2 – 3 минути след стартирането на уреда този шум се чува по-ясно. (Този шум се образува от течашия през системата хладилен агент.) По време на работа на уреда може да се чува щракащ шум. Този шум се причинява от разширяването или свиването на корпуса поради температурни колебания. Ако по време на работа въздушният поток е много шумен, е възможно въздушният филтър да е силно замърсен.
	<p>Появяват се миризми.</p>	<ul style="list-style-type: none"> Причината за това е, че системата циркулира миризми от въздуха в затвореното помещение, като например мирис на мебели, бои или цигари.
	<p>Издухват се мъгла или пара.</p> 	<ul style="list-style-type: none"> По време на режима Охлаждане или Изсушаване е възможно вътрешното тяло да издухва мъгла. Това се дължи на внезапно охлаждане на въздуха в помещението.
	<p>В режим Изсушаване скоростта на вентилатора не може да се променя.</p>	<ul style="list-style-type: none"> Режим Изсушаване/Dry: Когато температурата на помещението спадне под зададената температура + 2 °C, уредът работи с периодично прекъсване с НИСКА скорост, независимо от настройката на вентилатора.
Проверка при необходимост		<ul style="list-style-type: none"> Включен ли е мрежовият щепсел? Спрян ли е токът? Изгорял ли е предпазител?
	<p>Лошо охлаждане</p> 	<ul style="list-style-type: none"> Замърсен ли е въздушният филтър? Намират ли се препятствия пред входа или изхода за въздуха? Правилно ли е настроена температурата? Има ли отворени врати или прозорци? По време на Охладителен режим пада ли директна слънчева светлина през прозореца? (Затворете завесата.) По време на Охладителен режим има ли твърде много източници на топлина или твърде много хора в помещението?

Предпазни мерки

- Вентилационната решетка на климатика не трябва да се блокира или покрива. Не пъхайте пръстите си или други предмети във входа/изхода и наклонящата се клапа.
- Този уред не е предназначен за използване от лица (включително деца) с намалени физически, сетивни или умствени възможности или без опит и знания, освен ако не са под наблюдение на отговарящо за тяхната безопасност лице, или са получили от него инструкции относно използването на уреда. Децата трябва да се наблюдават, за да е гарантирано, че не играят с уреда.

Техническа информация

- Хладилният кръг е херметичен.

Уредът може да се регулира в следните ситуации

- Приложим работен диапазон:

Охладителен режим	Вътрешно тяло	Максимум: DB/WB 35 °C/24 °C Минимум: DB/WB 21 °C/15 °C
	Външно тяло	Максимум: DB/WB 43 °C/26 °C Минимум: DB -15 °C
Отоплителен режим	Вътрешно тяло	Максимум: DB 27 °C Минимум: DB 10 °C
	Външно тяло	Максимум: DB/WB 24 °C/18 °C Минимум: DB/WB -7 °C/-8 °C
	Външно тяло (ИНВЕРТОР)	Максимум: DB/WB 24 °C/18 °C Минимум: DB -15 °C

- Ако мрежовият кабел е повреден, той трябва да се смени от сервизната фирма, нейната служба за обслужване на клиенти или лица с подходяща квалификация.
- Ако предпазителят на платката на вътрешното тяло е дефектен, го сменете с предпазител от типа T3,15 A/250 V. Ако предпазителят на външното тяло е дефектен, го сменете с предпазител от типа T25 A/250 V.
- Методът на окабеляване трябва да отговаря на местните стандарти и директиви за окабеляване.
- След инсталирането трябва да има лесен достъп до предпазителя.
- Употребените батерии трябва да се предадат за отпадъци по надлежния ред.
- Уредът не е предназначен за използване без надзор от малки деца или уязвими хора.
- Малки деца трябва да се наблюдават, за да е гарантирано, че не играят с уреда.
- Моля, използвайте постоянна електрическа инсталация.
- Мрежовият щепсел и свързващият кабел трябва да притежават изискването на място удостоверение.
- За защита на уреда първо изключете климатика и след това прекъснете електрозахранването най-рано след 30 секунди.

Vitoclima 100-S

IWAA100MHA026

IWAA100MHA032

IWAA100MHA050

IWAA100MHA070

Висман ЕООД
Бизнес център Вертиго
1404 София, бул. България 109
Телефон: 02 854 90 40
www.viessmann.bg