

HITACHI

Remote Controller Manual

MODEL
RAR-5F1

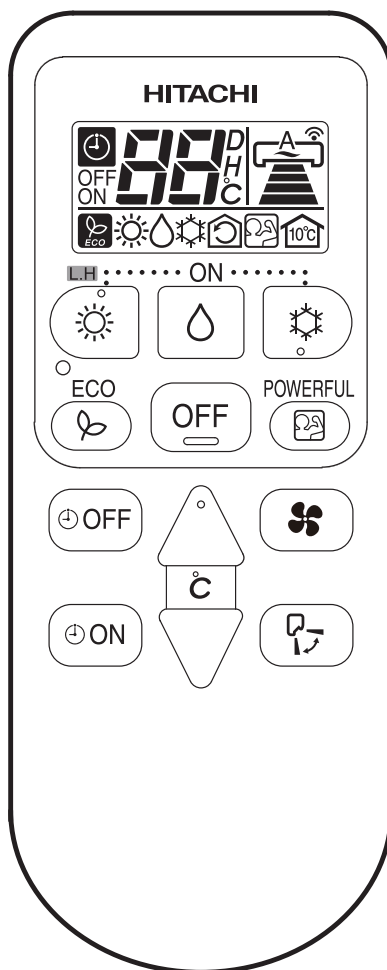

NAMES AND FUNCTIONS OF REMOTE CONTROLLER

- This controls the operation function and timer setting of the room air conditioner. The range of control is about 7 meters. If indoor lighting is controlled electronically, the range of control may be shorter.

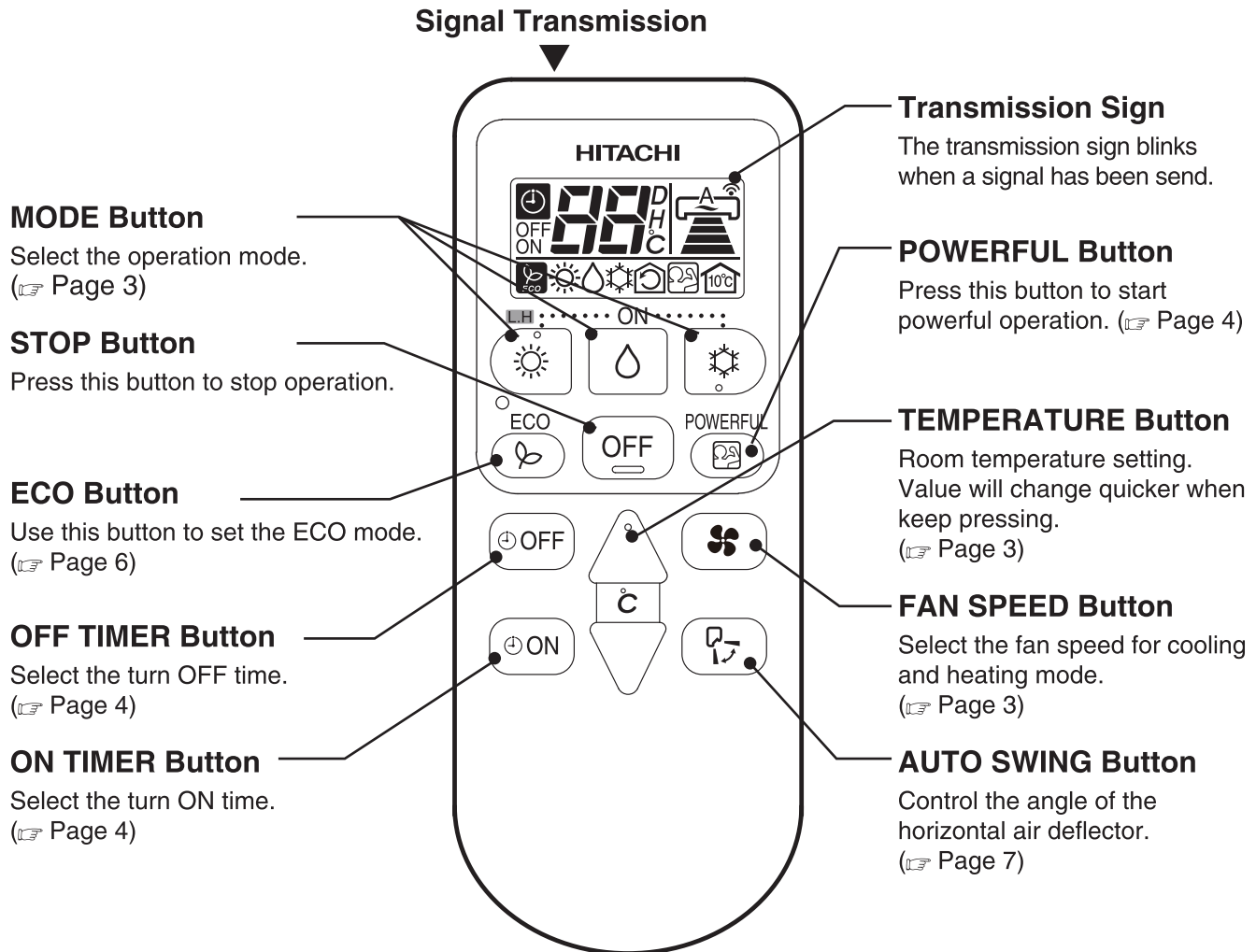

Precautions for Use

- Do not put the remote controller under direct sunlight and high temperature.
- Do not drop it on the floor, and protect it from water.
- If you press the FUNCTION button during operation, the air conditioner may stop for about 3 minutes for protection before you can start it again.

MANUAL OPERATION [Heating • Dehumidify • Cooling]

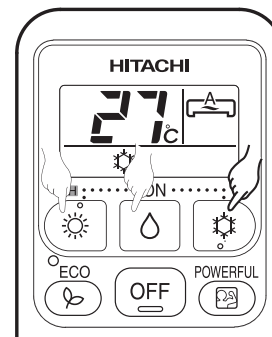

■ Please use under below condition when you want to set the function mode, room temperature and fan speed manually.

HEATING	DEHUMIDIFYING	COOLING
Outdoor Temperature 24°C below	Room Temperature 16°C above	Outdoor Temperature 21°C above



1 OPERATION MODE SELECTION

• Every time you press the button, the mode will change as the below.

-  : HEATING
-  : DEHUMIDIFYING
-  : COOLING

2 ROOM TEMPERATURE SETTING

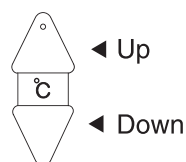

■ Recommend Temperature

Heating	20~24°C
Dehumidify	20~26°C
Cooling	25~28°C

• The cooling operation does not start if the temperature setting is higher than the current room temperature.

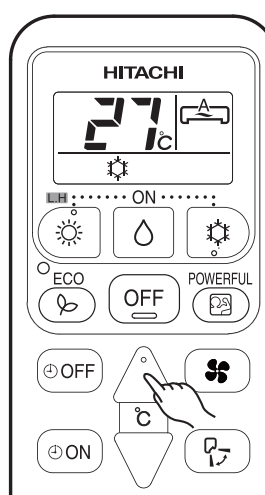

3 FAN SPEED SETTING

• Every time you press the button, fan speed will change as below sequence.

- HEATING } : AUTO → HIGH → MED → LOW → SILENT
- COOLING } :     
- DEHUMIDIFYING : LOW → SILENT
- :  

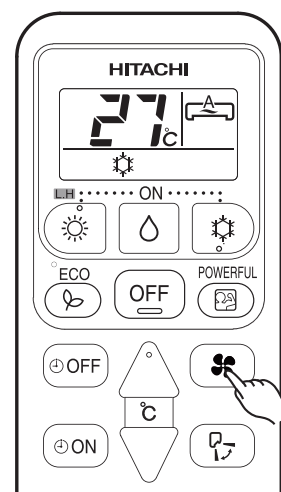

4 Press the OFF (STOP) button

• Operation stops with a beep.

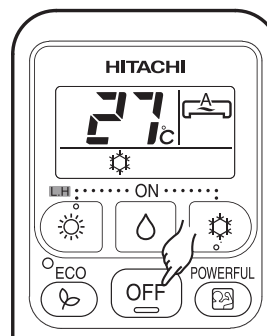

TIMER RESERVATION

■ ON Timer and OFF Timer are available.

■ Operation stop at setting time

Timer Reservation

1 OFF TIME setting

- Select the OFF TIME by pressing the **OFF** (OFF) Button.
- Setting time will change according to the below sequence when you press the button.

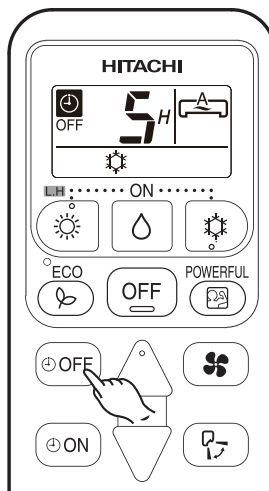
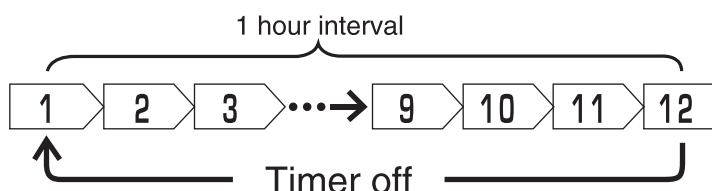

2 ON TIME setting

- Select the ON TIME by pressing the **ON** (ON) Button.
- Setting time will change according to the below sequence when you press the button.

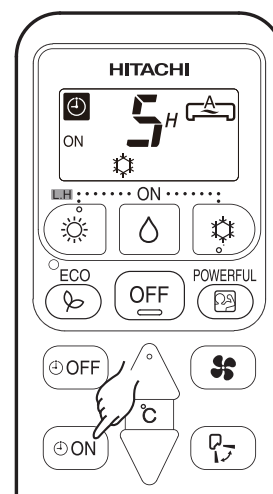
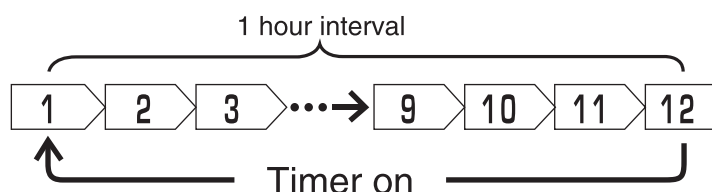

POWERFUL OPERATION

- By pressing **POWERFUL** (POWERFUL) button during HEATING, DEHUMIDIFYING, COOLING operation, the air conditioner performs at maximum power.
- During POWERFUL operation, cooler or warmer air will be blown out from indoor unit for COOLING or HEATING operation respectively.

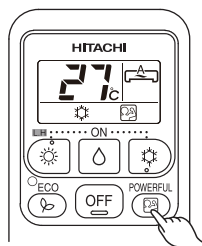

START Press the **POWERFUL** (POWERFUL) button during operation.

- " **POWERFUL** " is displayed on the LCD.
- POWERFUL operation ends in 20 minutes. Then the system automatically operates with the previous settings used before POWERFUL operation.

CANCEL Press the **POWERFUL** (POWERFUL) button again.

- " **POWERFUL** " disappears from the LCD.

NOTE

- When ECO mode, or LEAVE HOME mode is selected, POWERFUL operation is cancelled.
- During POWERFUL operation, capacity of the air conditioner will not increase
 - if the air conditioner is already running at maximum capacity.
 - just before defrost operation (when the air conditioner is running in HEATING operation).
- After auto restart, POWERFUL operation is cancelled and previous operation shall start.

LEAVE HOME (LH) OPERATION

- Prevent the room temperature from falling too much by setting temperature at 10 deg automatically when no one is at home.

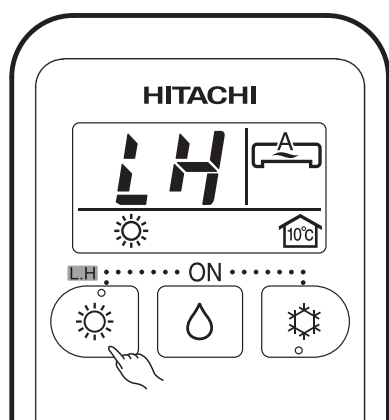

START

Hold down the HEATING Button for 3-5 seconds to start Leave Home operation.

- Room temperature is automatically set at 10 deg.
- "☀", "LH", "🏠", "10°C", is displayed on the LCD.

CANCEL

Press the  (STOP) button.
Change to other Operation Mode.

NOTE

- During Leave Home operation, fan speed and horizontal air deflector position cannot be changed.

ECO OPERATION

- Energy saving operation by changing set temperature and by limiting the maximum power consumption value.

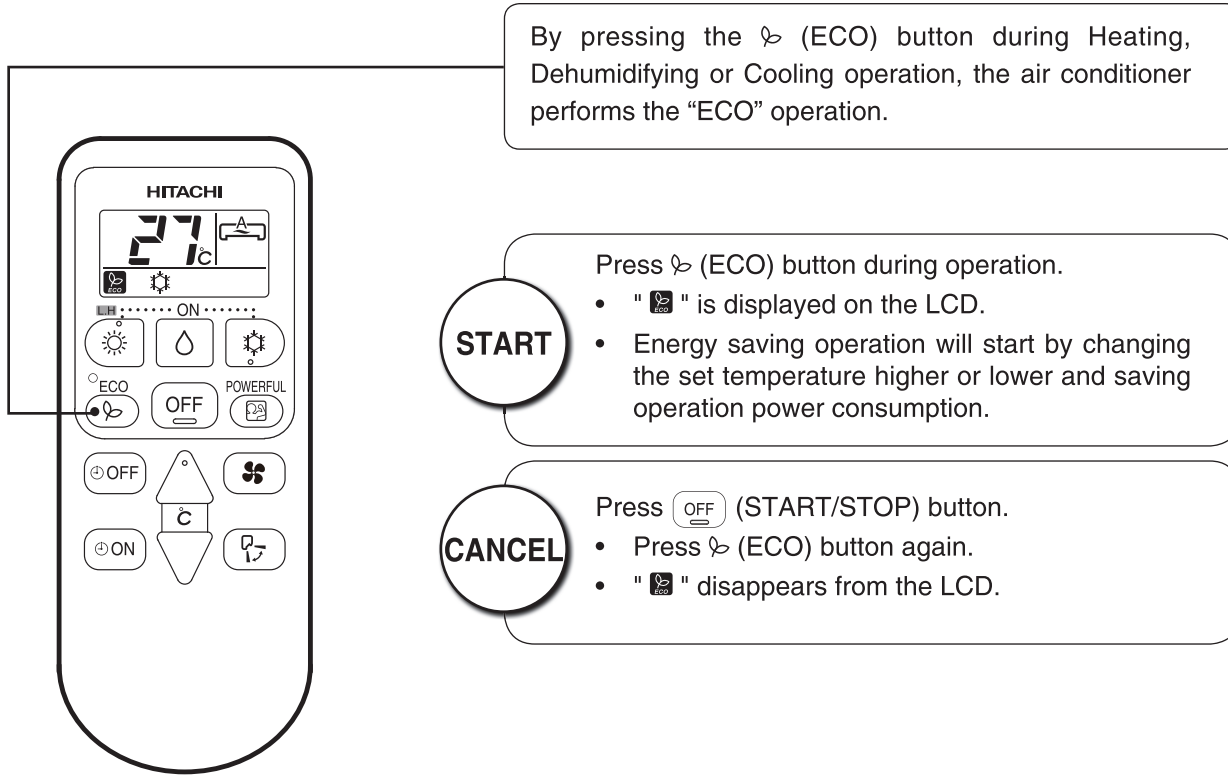



NOTE

- In case the power consumption is already low, ECO operation will not reduce the power consumption.
- By pressing (POWERFUL) button, ECO operation is cancelled.
- After auto restart, ECO operation is cancelled and previous operation mode shall start.

ADJUSTING THE AIRFLOW DIRECTION

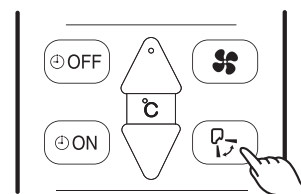
- 1 Adjust the airflow upward and downward.
According to operation, the horizontal air deflector is automatically set to the proper angle suitable for each operation. The deflector can be swung up and down and also set to the desired angle using the “ (AUTO SWING)” button.



- If the “ (AUTO SWING)” button is pressed once, the horizontal air deflector swings up and down. If the button is pressed again, the deflector stops in its current position. Several seconds (about 6 seconds) may be required before the deflector starts to move.
- When the operation is stopped, the horizontal air deflector moves and stops at the position where the air outlet closes.

CAUTION

- In “Cooling” operation, do not keep the horizontal air deflector swinging for a long time. Some dew may form on the horizontal air deflector and some dew may drop from it.

- 2 Adjust the airflow to left and right.
Hold the vertical air deflector as shown on the right and adjust the airflow to left and right.

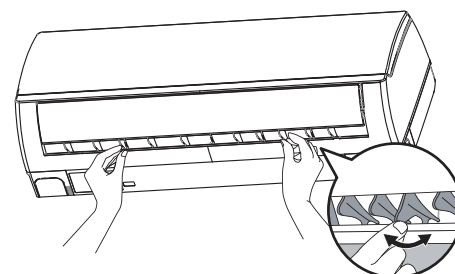

HOW TO EXCHANGE THE BATTERIES IN THE REMOTE CONTROLLER

- 1 Remove the cover as shown in the figure and take out the old batteries.



- 2 Install the new batteries.
The direction of the batteries should match the marks in the case.

CAUTION

1. Do not use new and old batteries, or different kinds of batteries together.
2. Take out the batteries when you do not use the remote controller for 2 or 3 months.

Push and pull to the direction of arrow

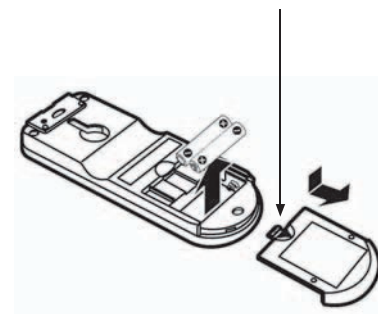

HITACHI

Ръководство за дистанционно управление

БЪЛГАРСКИ

МОДЕЛ

RAR-5F1

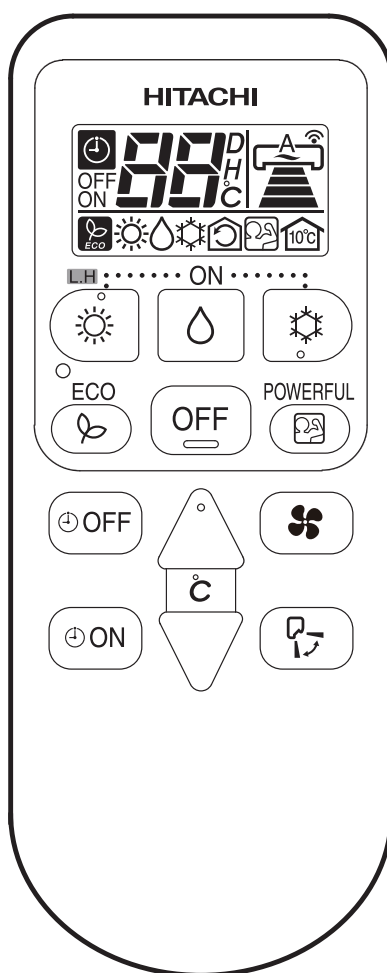

Ръководство за дистанционно управление

За да постигнете възможно най-добра работа и да осигурите години безпроблемна експлоатация, прочетете цялото ръководство за употреба.

Страници 9~16

НАИМЕНОВАНИЯ И ФУНКЦИИ НА ДИСТАНЦИОННОТО УПРАВЛЕНИЕ

- То контролира работната функция и заданието за таймера на стайния климатик. Обхватът на управление е около 7 метра. Ако осветлението на помещението също се управлява електронно, обхватът на управление може да се окаже по-малък.

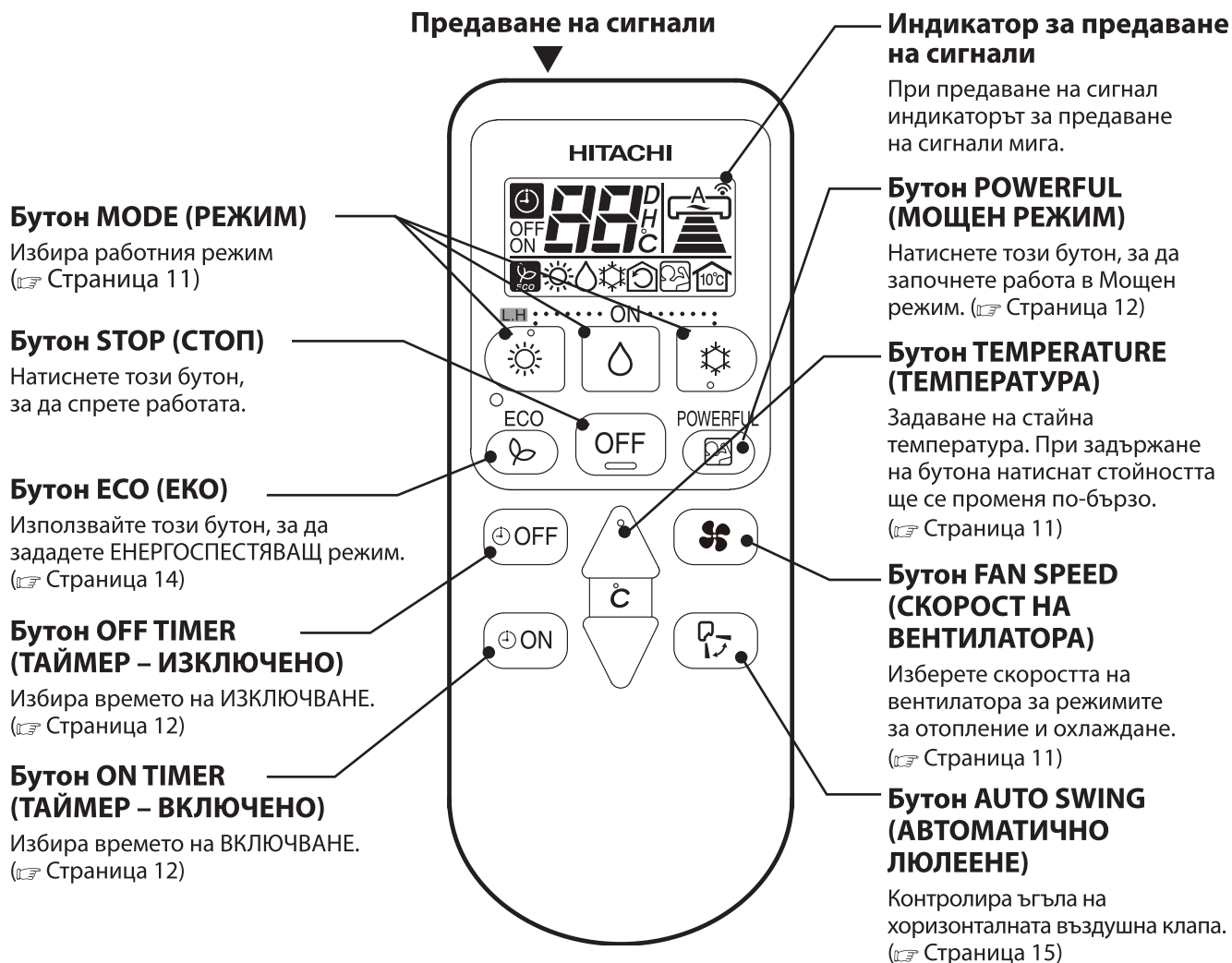

Предпазни мерки при употреба

- Не оставяйте дистанционното управление на преки слънчеви лъчи и на висока температура.
- Не го изпускайте на пода и го предпазвайте от вода.
- Ако по време на работа натиснете бутона FUNCTION, климатикът може да спре за около 3 минути за защитата си, преди да можете да го стартирате отново.



РАБОТА В РЪЧЕН РЕЖИМ [Отопление • Обезвлажняване • Охлаждане]

- Когато искате да зададете работния режим, стайната температура и скоростта на вентилатора ръчно, изпълнявайте описаните по-долу условия.

ОТОПЛЕНИЕ	ОБЕЗВЛАЖНЯВАНЕ	ОХЛАЖДАНЕ
Външна температура 24°C и по-ниска	Стайна температура 16°C и по-висока	Външна температура 21°C и по-висока

1 ИЗБОР НА РАБОТЕН РЕЖИМ

- При всяко натискане на този бутон работният режим се сменя, както е показано по-долу.

-  : **ОТОПЛЕНИЕ**
-  : **ОБЕЗВЛАЖНЯВАНЕ**
-  : **ОХЛАЖДАНЕ**

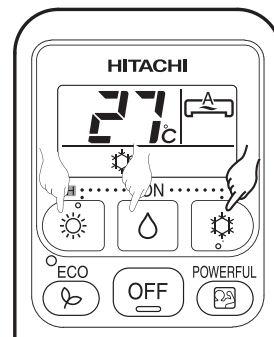

2 ЗАДАВАНЕ НА СТАЙНА ТЕМПЕРАТУРА

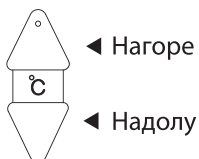

■ Препоръчвана температура

Отопление	20~24°C
Обезвлажняване	20~26°C
Охлаждане	25~28°C

- Работата в режим на охлаждане не се стартира, ако заданието по температура е по-високо от текущата стайна температура.

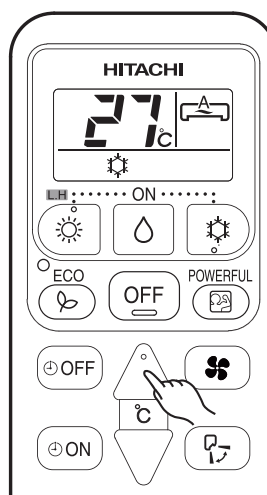

3 ЗАДАВАНЕ НА СКОРОСТТА НА ВЕНТИЛАТОРА

- С всяко натискане на този бутон скоростта на вентилатора се променя в дадената по-долу последователност.

- ОТОПЛЕНИЕ** } : AUTO (АВТОМАТИЧНА) → HIGH (ВИСОКА СКОРОСТ) →
ОХЛАЖДАНЕ } MED (СРЕДНА СКОРОСТ) → LOW (НИСКА СКОРОСТ) →
SILENT (ТИХ РЕЖИМ)
- ОБЕЗВЛАЖНЯВАНЕ** : LOW (НИСКА СКОРОСТ) →
SILENT (ТИХ РЕЖИМ)

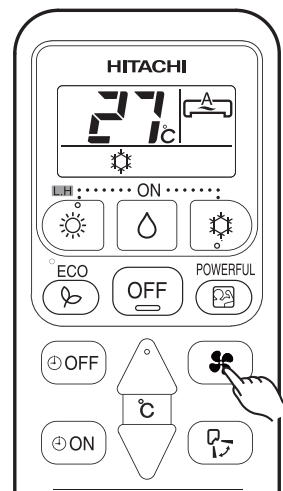

4 Натиснете бутона (STOP).

- Работата спира с излъчване на звуков сигнал „бип“.

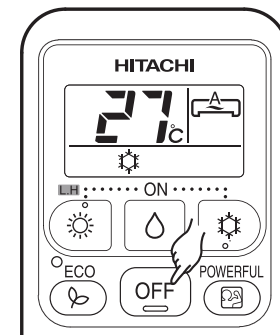



РЕЗЕРВАЦИЯ НА ТАЙМЕР



■ Предвидени са Таймер – ВКЛЮЧЕНО и Таймер – ИЗКЛЮЧЕНО.

■ Работата спира в зададеното време

Резервация на таймер

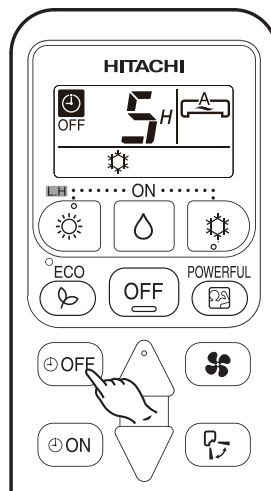
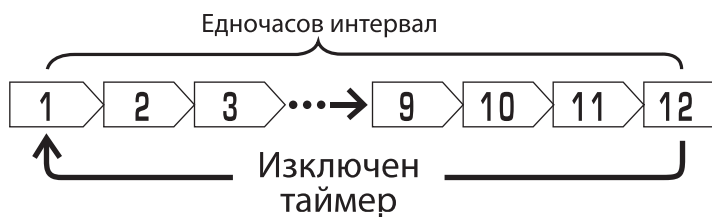
- 1**  **Задаване на ВРЕМЕ НА ИЗКЛЮЧВАНЕ**
- Изберете ВРЕМЕТО НА ИЗКЛЮЧВАНЕ с натискане на бутона  (OFF).
 - При натискането на бутона задаването на времето ще се променя по дадената по-долу последователност.



- 2**  **Задаване на ВРЕМЕ НА ВКЛЮЧВАНЕ**
- Изберете ВРЕМЕТО НА ВКЛЮЧВАНЕ с натискане на бутона  (ON).
 - При натискането на бутона задаването на времето ще се променя по дадената по-долу последователност.

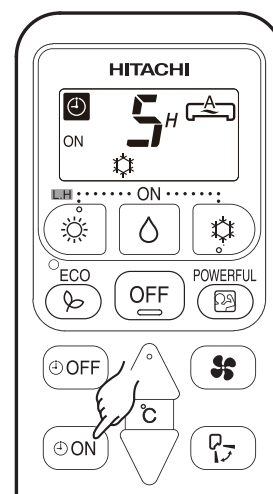
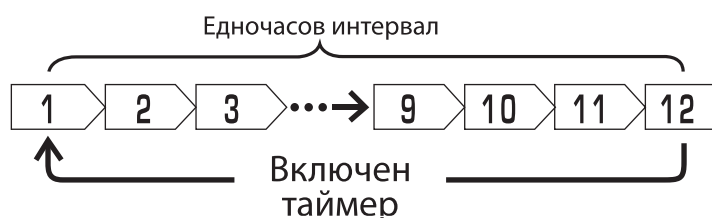

РАБОТА В МОЩЕН РЕЖИМ

- С натискане на бутона  (POWERFUL) в работните режими ОТОПЛЕНИЕ, ОБЕЗВЛАЖНЯВАНЕ или ОХЛАЖДАНЕ, климатикът започва да работи на максимална мощност.
- При работата в МОЩЕН РЕЖИМ, от вътрешното тяло се извежда по-студен или по-топъл въздух, съответно за ОХЛАЖДАНЕ или ОТОПЛЕНИЕ.

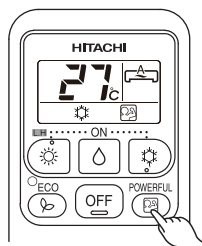

СТАРТ

По време на работата на уреда натиснете бутона  (POWERFUL).

- На дисплея се извежда „“.
- Работата в МОЩЕН РЕЖИМ завършва след 20 минути.
- След това системата започва да работи със заданията, които са били използвани преди работата в МОЩЕН РЕЖИМ.

CANCEL (ОТМЕНИ)

Натиснете отново бутона  (POWERFUL).

- Символът „“ изчезва от дисплея.

ЗАБЕЛЕЖКА

- При избора на режим ECO или LEAVE HOME, работата в МОЩЕН РЕЖИМ се отменя.
- При работа в МОЩЕН РЕЖИМ капацитетът на климатика няма да се увеличи,
 - ако той вече работи на максимален капацитет.
 - точно преди работа в режим на обезвлажняване (когато климатикът работи в режим на ОТОПЛЕНИЕ).
- След автоматично рестартиране работата в МОЩЕН РЕЖИМ се отменя и започва работа в предходния режим.

РАБОТА В РЕЖИМ ВАКАНЦИЯ (LH)

- Предотвратява прекомерното спадане на стайната температура, като задава температура от 10 градуса, когато в къщата няма никой.

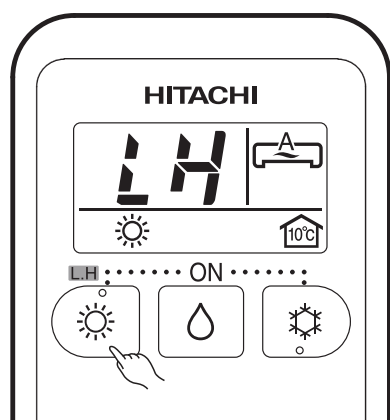

СТАРТ

За да навлезете в режима Ваканция задръжте натиснат бутона HEATING в продължение на 3–5 секунди.

- Стайната температура автоматично се установява на 10 градуса.
- На дисплея се извежда „☀ „ LH “ „ 🏠 “.

CANCEL (ОТМЕНИ)

Натиснете бутона  (STOP).
Изберете друг работен тежим.

ЗАБЕЛЕЖКА

- При работа в режим Ваканция скоростта на вентилатора и позицията на хоризонталната въздушна клапа не могат да бъдат променяни.

РАБОТА В ЕНЕРГОСПЕСТЯВАЩ (ECO) РЕЖИМ

- Работата в ECO режим е енергоспестяваща функция, при която промяната на заданието по температура се извършва автоматично, като стойността на максималната консумирана мощност се ограничава.

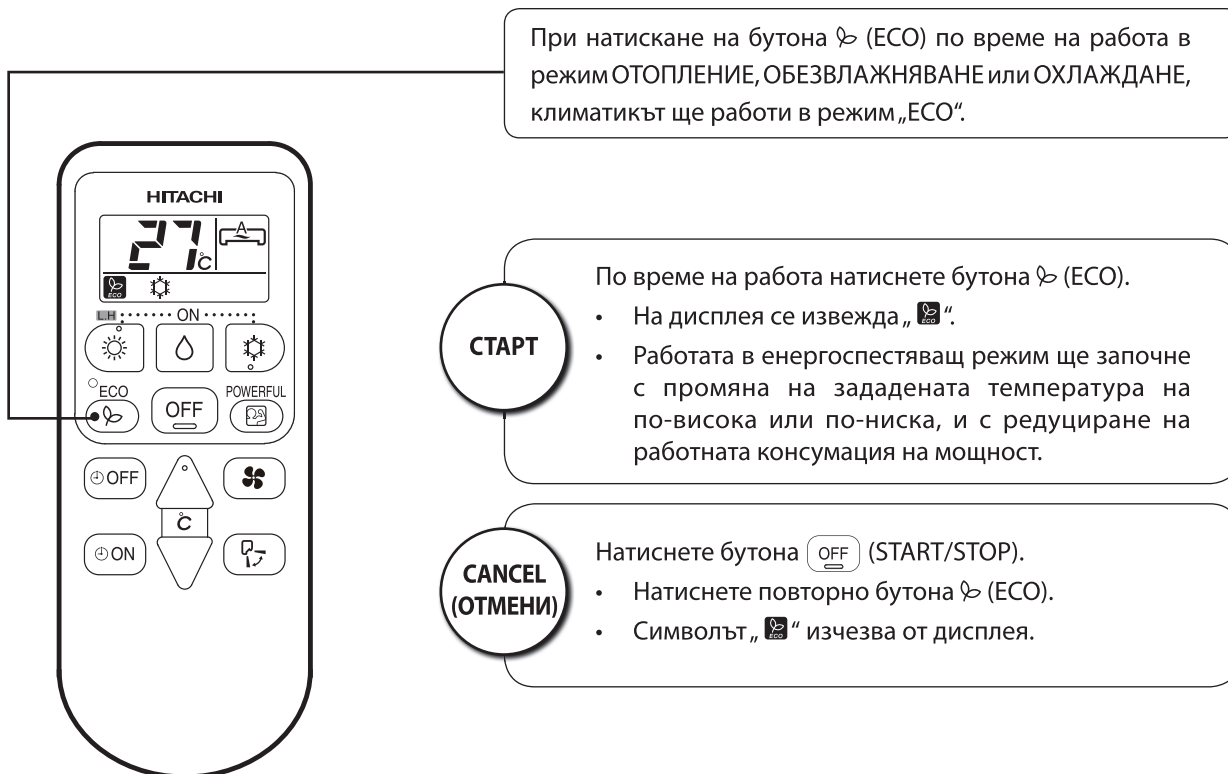



ЗАБЕЛЕЖКА

- В случай, че консумацията на мощност е вече ниска, работата в режим ECO няма да я намали.
- При натискане на бутона (POWERFUL) работата в режим ECO се отменя.
- След автоматично рестартиране работата в режим ECO се отменя и започва работа в предходния режим.

РЕГУЛИРАНЕ НА ПОСОКАТА НА ВЪЗДУШНИЯ ПОТОК

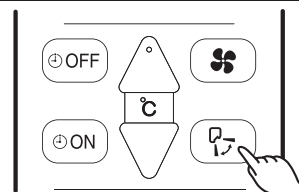
- 1** Настройване на въздушния поток нагоре и надолу.
В зависимост от работата на уреда хоризонталната въздушна клапа се установява автоматично на подходящия за всеки избран режим ъгъл. Клапата може да се люлее нагоре и надолу, както и да се установи на желан ъгъл с помощта на бутона  (AUTO SWING).



- Ако бутонът „  (AUTO SWING) “ се натисне еднократно, хоризонталната въздушна клапа ще се люлее нагоре и надолу. Ако бутонът се натисне повторно, клапата спира в текущата си позиция. Могат да изминат няколко секунди (около 6 секунди) преди клапата да започне да се движи.
- Когато работата бъде спряна, хоризонталната въздушна клапа се придвижва и спира в позицията, в която изходът за въздух е затворен.



ВНИМАНИЕ

- При работа в режим „Охлаждане“ не оставяйте хоризонталната въздушна клапа да се люлее дълго. По клапата може да се образува роса, която да започне да капе от нея.

- 2** Регулирайте въздушния поток наляво и надясно.
Задръжте вертикалната въздушна клапа по показания начин и регулирайте въздушния поток наляво и надясно.

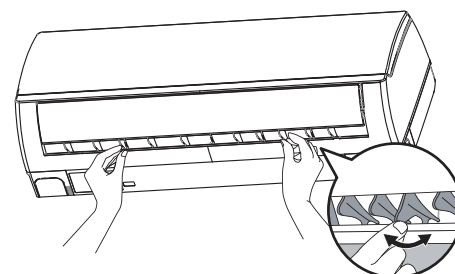

КАК СЕ СМЕНЯТ БАТЕРИИТЕ В ДИСТАНЦИОННОТО УПРАВЛЕНИЕ

- 1** Свалете капачката, както е показано на фигурата, и извадете старите батерии.



- 2** Поставете новите батерии.
Посока на батериите трябва да отговаря на маркировките в кутията.



ВНИМАНИЕ

1. Не използвайте нови и стари батерии или различни видове батерии.
2. Когато няма да използвате дистанционното управление за 2 или 3 месеца, извадете батериите от него.

Натиснете и издърпайте по посока на стрелката.

