



Потребителско ръководство

Инструкции

Сплит система



Благодарим ви, че избрахте нашия продукт.
За коректна експлоатация, моля, прочетете и съхранявайте това ръководство. Ако загубите Потребителското ръководство, моля, свържете се с нас, посетете www.gree-bulgaria.com, или изпратете имейл на sales@gree-bulgaria.com, за да получите електронна версия. Декларация за съответствие за този уред можете да намерите на www.cairox.bg.

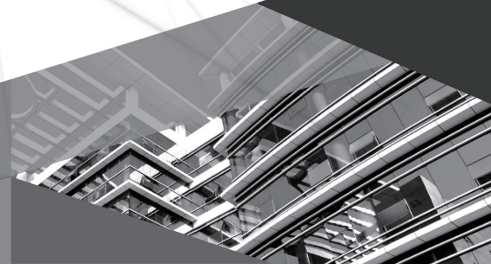

GWH09AKC-K6DNA1A/I
GWH12AKC-K6DNA1A/I
GWH18AKC-K6DNA1A/I

Съдържание

Указания за работа

Хладилен агент.....	1
Предпазни мерки.....	2
Специални функции и спецификации.....	7
Наименования на елементи.....	10

Работа с менюто

Бутони на дистанционното управление.....	11
Въведение в бутоните на дистанционното управление.....	11
Смяна на батерии в дистанционното управление.....	16
Ръчно управление.....	16

Сервизиране

Почистване и сервизиране.....	17
-------------------------------	----

Неизправности

Анализ на неизправности.....	19
------------------------------	----

Указания за монтаж

Предпазни мерки при работа със запалителния хладилен агент.....	23
Схема с размери за монтаж.....	25
Предпазни мерки при монтаж и преместване на климатика.....	26
Инструменти за монтаж.....	27
Избор на локация за монтаж.....	27
Изисквания на електрическото свързване.....	28

Монтаж

Монтаж на вътрешно тяло.....	29
Проверка след монтаж.....	34

Тест и експлоатация

Тестова експлоатация.....	34
---------------------------	----

Присъединяване

Конфигурация на тръбен път.....	35
Метод за удължаване на тръби.....	37
Наръчник на сервизния техник.....	38

Този уред не трябва да се използва от хора (включително деца) с ограничени физически, сензорни или умствени възприятия, или от лица без необходимите опит и познания, освен ако имат надзор или са инструктирани относно експлоатацията на уреда от отговорното за безопасността им лице. Уредът не трябва да се използва от деца.

Честоти, на които оперират радио системите: 2400MHz-2483.5MHz

Максималната мощност на радио честотата, на която работят радио системите: 20dBm

 Тази маркировка означава, че продуктът не трябва да се изхвърля заедно с други битови отпадъци в рамките на ЕС. За да се предотвратят възможни вреди на околната среда или здравето на хората от неконтролирано изхвърляне, продуктът трябва да бъде рециклиран отговорно, за да могат да се използват повторно част от материалите в него. За да предадете уреда за рециклиране, моля, използвайте специализираната мрежа за предаване и събиране или се свържете с търговеца на уреда.

Обяснение на символи



ОПАСНОСТ

Дава индикация за опасна ситуация, която, ако не бъде избегната, може да доведе до тежки наранявания.



ВНИМАНИЕ

Дава индикация за опасна ситуация, която, ако не бъде избегната, може да доведе до тежки наранявания.



ПРЕДУПРЕЖДЕНИЕ

Дава индикация за опасна ситуация, която, ако не бъде избегната, може да доведе до нараняване.

ЗАБЕЛЕЖКА

Показва важна, но не и свързана с опасност за здравето ситуация, която може да доведе до увреждане на имущество.



Показва опасност, за която може да бъде даден сигнал с ВНИМАНИЕ или ПРЕДУПРЕЖДЕНИЕ.

Клаузи за изключение

Производителят не носи отговорност за наранявания или повреди на имущество, причинени от следните ситуации.

1. Повреди в продукта в резултат на неправилна експлоатация;
2. Промени, модификации, сервизиране или употреба на продукта с използване на непозволено оборудване и при неспазване на указанията на ръководството за експлоатация;
3. Повреди, причинени директно от корозивни газове;
4. Повреди, причинени от неправилни дейности при транспортиране на продукта;
5. Експлоатация, ремонтване или сервизиране на уреда без спазване на указанията в ръководството за експлоатация и съответните регулации;
6. Проблемът е причинен от дефектни части или компоненти, произведени от други доставчици;
7. Повредата е причинена от природни явления или форсмажорни обстоятелства.

Ако е необходим монтаж, преместване или сервизиране на климатичната система, моля, свържете се с нас или с местен представител. Описаните дейности трябва да се извършват само от квалифицирани специалисти, в противен случай съществува риск от повреди и наранявания.

При наличие на изтичане или когато се налага изпускане на хладилен агент по време на монтаж, сервизиране или разглобяване, това трябва да се извършва само от квалифицирани специалисти, в съответствие с местните закони и наредби.



Уред, зараден със запалим газ R32.



Преди експлоатация на уреда прочетете потребителското ръководство.



Преди инсталация на уреда прочетете ръководството за монтаж.



Преди сервизиране на уреда прочетете ръководството за сервизиране.

Хладилен агент

- За осъществяване на функцията на климатизация в системата циркулира специален хладилен агент. Използваният в този модел е флуорида R32, който е щадящ околната среда, запалим и без мирис. При определени условия може да доведе до експлозия. Но това може да стане само при излагането му на огън.
- Сравнен с обикновените хладилни агенти, R32 е незамърсяващ и невредящ на околната среда и с по-малък принос към парниковия ефект. R32 се отличава с много добри термодинамични качества, които осигуряват особено висока енергийна ефективност, а оттам и по-висока икономичност.

ВНИМАНИЕ:

Не използвайте външни средства, различни от препоръчаните от производителя, за да обезкрежавате или почиствате системата. Ако е необходимо сервизиране, свържете се с най-близкия оторизиран сервизен център. Ремонти, извършвани от неквалифициран персонал, могат да бъдат опасни. Уредът трябва да бъде съхраняван в помещение без продължително работещи източници на искри или огън. (Например: открит огън, работещ газов уред или електрически нагревател). Не пробивайте и не прогаряйте корпуса. Уредът трябва да бъде монтиран и да работи в помещение с площ, по-голяма от $X \text{ m}^2$. (вижте таблица "а" в секция "Предпазни мерки при работа със запалимия хладилен агент".)

Уредът е зареден със запалим хладилен агент R32. За поправки следвайте стриктно единствено инструкциите на производителя. Имайте предвид, че хладилният агент няма мирис. Прочетете упътването.

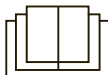



Експлоатация и поддръжка

- Този уред може да се използва от деца над 8-годишна възраст и от лица с ограничени физически, сензорни и умствени възприятия или такива с липса на опит и познания само ако са с придружител или са инструктирани относно безопасната експлоатация на уреда и са наясно с възможните опасности.
- Не позволявайте на деца да си играят с уреда.
- Почистването и сервизирането не трябва да се извършват от деца.
- Не свързвайте климатичната система към електрическата мрежа през разклонител.
- Винаги изключвайте климатичната система от електрическата мрежа преди почистване.
- Ако хранващият кабел се повреди, трябва веднага да се замени от производителя, оторизиран сервиз или квалифициран персонал.
- Не почиствайте климатичната система с вода.
- Не пръскайте вода върху вътрешното тяло.
- След сваляне на филтъра не докосвайте жалузите.
- Не използвайте сешоар или печки при изсушаване на филтъра за да избегнете риска от пожар.



ВНИМАНИЕ

- За да се избегнат наранявания или щети, сервизирането трябва да се извършва от квалифициран персонал.
- Не извършвайте сами поправки на климатика, за да избегнете риска от токов удар. Моля, свържете се със сервизен техник.
- Не поставяйте пръсти във въздушните отвори на климатика, за да избегнете повреди и наранявания.
- Не блокирайте въздушните отвори на климатика, за да избегнете повреди.
- Пазете дистанционното управление от намокряне.
- При настъпване на някое от описаните по-долу събития, незабавно изключете климатика и прекъснете захранването, след което се свържете с квалифициран и оторизиран сервизен техник.
 - Захранващият кабел прегрява или е прекъснат.
 - По време на работа се чува неестествен шум.
 - Бушонът на веригата изключва често.
 - От климатика се носи мирис на изгоряло.
 - От вътрешното тяло се наблюдава теч.
- Ако климатикът работи при абнормални условия, се създава риск от повреда, токов удар или пожар.
- При ръчно включване или изключване на климатика, моля, натискайте ръчния бутон с неметален (изолиран) предмет.
- Не стъпвайте и не поставяйте тежки обекти върху вътрешното тяло на климатика.



Монтиране

- Монтажът трябва да се направи от квалифицирани специалисти, за да се избегне риска от нараняване или повреди.
- При монтаж спазвайте регулациите за безопасност.
- В съответствие с местните разпоредби използвайте подходящ захранващ кабел и електрически прекъсвач (бушон).
- Задължително монтирайте прекъсвач (или ел. предпазител) на веригата, за да избегнете евентуални повреди.
- Прекъсвачът трябва да обхваща всички полюси, да разделя полюсите на поне 3 mm, и да е свързан с фиксирани кабели.
- При монтирането на прекъсвач с подходящ капацитет се консултирайте с изискванията. Той трябва да е снабден с магнитен ключ и с термичен ключ за защита от късо съединение и прегряване.
- Климатичната система трябва да е отлично заземена за да се избегне токов удар.
- Уверете се, че захранващият кабел отговаря на изискванията и не използвайте неподходящ.
- Внимателно свържете фазата, нулата и заземяването.
- Преди каквито и да е било дейности по ремонтване и сервизиране се уверете, че електрическото захранване е прекъснато.



ВНИМАНИЕ

- Не включвайте захранването преди монтажът да е приключен.
- Ако захранващият кабел е повреден, той трябва да се замени от производителя, оторизиран сервиз или квалифициран техник, за да се избегне опасност.
- Температурата на хладилния кръг може да е висока, моля, не доближавайте свързващия кабел до медните тръби.
- Уредът трябва да се монтира в съответствие с националните разпоредби за електрическо свързване.
- Монтажът трябва да се направи от оторизиран персонал, в съответствие с изискванията на NEC и CEC.
- Климатичната система трябва да бъде заземена чрез подходящо устройство от оторизиран специалист. В противен случай ще възникне опасност от токов удар.
- Жълто-зеленият кабел в климатика е заземяващ проводник и не трябва да се използва за други цели.
- Заземяването трябва да се направи в съответствие с националните стандарти и регулации за безопасност.
- Климатикът трябва да е монтиран така, че да е възможен лесен достъп до електрическото захранване.
- Електрическото свързване на вътрешното и външното тела трябва да се извършат от професионалисти.
- Ако дължината на захранващия кабел е недостатъчна, поискайте от производителя по-дълъг. Не го удължавайте сами.



ВНИМАНИЕ

- За климатиците с контакт след монтажа до него трябва да бъде осигурен лесен достъп.
- За климатиците без контакт на веригата трябва да бъде инсталиран електрически прекъсвач.
- При необходимост от преместване на системата на друга локация това трябва да се извърши само от квалифициран персонал.
- Изберете локацията така, че да не е достъпна за деца и да не е близо до животни или растения. При необходимост монтирайте предпазна решетка.
- Вътрешното тяло трябва да се монтира до стена.
- Инструкции за монтаж и експлоатация на продукта са осигурени от производителя.

Работна температура

	Вътр. страна DB/WB(°C)	Външна страна DB/WB(°C)
Макс. охлаждане	32/23	52/31
Макс. отопление	27/-	24/18

ЗАБЕЛЕЖКА:

- Границите на външната околна температура за режим на охлаждане са от -15°C до 52°C; За ниско-температурна термopомпа: от -25°C до 52°C.

Специални функции и спецификации

Защита от замръзване

Когато вътрешното тяло работи в режим на охлаждане при ниска температура, повърхността на топлообменника на външното тяло ще се покрие със скреж; когато температурата на топлообменника на вътрешното тяло падне под 0°C за дълъг период от време, външното тяло ще спре да работи.

Функция Обезскрежаване

Когато температурата на околната среда е ниска и нивото на влажност е високо, след като машината работи известно време, върху топлообменника ще се образува скреж. Тогава машината автоматично ще започне обезскрежаване.

1. По време на обезскрежаването от външното тяло може да се наблюдава излизане на пара. Това е нормален ефект на обезскрежаването.
2. След обезскрежаване машината ще продължи работа в режим на отопление.

Топъл старт

В режим на отопление, ако топлообменникът на вътрешното тяло не достигне определена температура в тези 3 случая, вентилаторът на вътрешното тяло няма да се стартира, за да предотврати духането на студен въздух (2 минути).

1. Работата в режим на Отопление тъкмо е започнала;
2. След работа в режим на автоматично обезскрежаване;
3. Режим на Отопление при ниска температура.

Функция Остатъчна топлина

Когато системата работи в режим на отопление или в автоматичен режим на отопление, и тя се изключи докато компресорът и вентилаторът на вътрешното тяло работят, компресорът и вентилаторът на външното тяло ще спрат работа, жалузите ще се завъртят в хоризонтална позиция и вентилаторът на вътрешното тяло ще работи известно време на ниска скорост.

Функция Фоточувствителност

Когато с дистанционното управление е зададено "автоматично осветление" ("auto light"), климатичната система автоматично ще настрои яркостта на дисплея в зависимост от интензивността на околното осветление. Когато системата установи, че осветлението е слабо, тя автоматично ще изключи дисплея. Ако системата се управлява от дистанционното управление, ще намали яркостта на дисплея за определен период от време и системата ще издаде кратък звуков сигнал; когато система установи, че осветлението е силно за определен период от време, тя ще изключи описаното по-горе управление.

Специални функции и спецификации

Сензор за присъствие

- В режим на охлаждане или отопление натиснете бутона "I Sense" на дистанционното управление или използвайте приложението за смартфон за да влезете в режим "I Sense въздушен поток", след което системата ще започне да работи в режим "избягване", "следване" или "заобикаляне". Климатикът автоматично ще сканира за температурни разлики в помещението и така ще разпознае потребителя. След това автоматично ще настрои ъгъла и режима на въртене на жалюзите за да изпълни зададения режим.
- След задаването на "енергоспестяване при отсъствие" ("absence energy-saving") през мобилното приложение, сензорът автоматично ще следи за присъствие или отсъствие на хора в помещението и когато открие, че то е празно, автоматично ще започне работа в режим на енергоспестяване.
- В следните случаи сензорът за присъствие може да направи грешка, което е нормално явление:
 1. Сензорът за присъствие открива местоположението на хората в помещението, след което управлява посоката на въздушния дебит, като има малка разлика във времето между двете операции (засичането на движение на хора не става веднага).
 2. Следните случаи могат да повлияят на сензора за присъствие:
- Следните ситуации могат да бъдат отчетени като отсъствие:
 - ① Температурата в помещението е по-висока от 30°C или разликата в температурите на хората и средата е относително малка.
 - ② Когато потребителят стои на едно място или се извършва много малко движения.
 - ③ Когато потребителят е обърнат с гръб към сензора.
 - ④ Когато потребителят е облечен с дебели дрехи.
 - ⑤ Когато пред потребителя се намират високи мебели.
 - ⑥ Когато потребителят е завит с дебело одеало.
 - ⑦ Когато потребителят се намира извън полезрението на вътрешното тяло (под или встрани от него).
- В следните случаи системата може да отчете присъствието на хора в помещението:
 - ① По време на работа когато системата се включи или смени режим, температурата не е стабилна и разликата в температурите е относително голяма за кратък период от време.
 - ② В помещението има лапми, телевизори, компютри, домашни любимци или отоплителни уреди.
 - ③ Вратата или прозорецът не са добре затворени и през тях системата може да отчете грешно обекти с висока температура или отоплителни уреди.

Специални функции и спецификации

Автоматично почистване на топлообменник

Осъществява автоматично почистване чрез нагряване и обезскрежаване на топлообменника.

1. При изключено дистанционно управление, натиснете и задръжте за 5 секунди едновременно бутоните "РЕЖИМ" ("MODE") и "ВЕНТИЛАТОР" ("FAN") за да стартирате функцията за автоматично почистване, като на дисплея ще се появи символът "CL". Времето за почистване е около 30 минути; повторете операцията за излизане от почистване (ако се намирате по средата на излизане от режима, системата ще започне да се изсушава за определен период от време при ниска скорост на вентилатора).

2. Процесът по автоматично почистване на топлообменника ще проведе бързо охлаждане и отопление, като през това време може да се чуе шум от течаща вода и разширение и свиване; климатичната система може да започне да духа студен или топъл въздух, което е нормално. По време на процеса помещението трябва да е добре вентилирано.

Забележка:

Функцията за автоматично почистване може да се стартира рутинно само при нормални условия на околната среда. Ако помещението е с високо ниво на запрашеност на въздуха, препоръчително е функцията да се стартира веднъж месечно; в противен случай може да се стартира веднъж на 3 месеца. След стартиране на автоматичното почистване потребителят може да напусне помещението; след почистването системата автоматично ще превключи в режим на изчакване.

Затваряне на жалузи

За да се предоврати ръчното въртене на жалузи от потребителя, при изключване на климатичната система или след отпадане на напрежението и последващо рестартиране, въздушните жалузи ще се ресетира (последователно напълно ще се отворят и напълно ще се затворят), като този процес ще отнеме около 50 секунди, което е нормален процес. Моля не прекъсвайте електрическото захранване ако жалузите не са напълно затворени.

Наименования на елементи

Вътрешно тяло

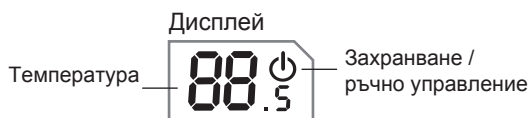
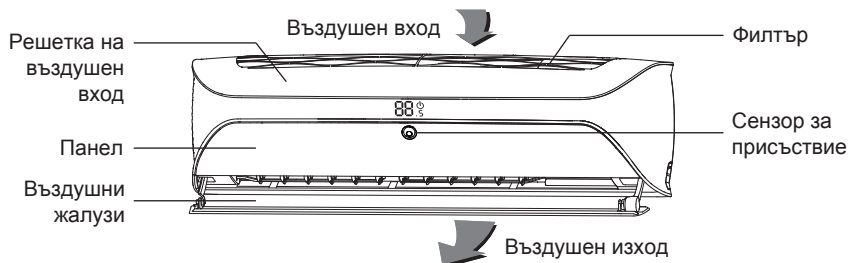

(Възможно е дисплеят на реалния продукт да се различава от показаната по-горе графика)



Дистанционно управление

ЗАБЕЛЕЖКА:

Възможно е реалният продукт да се различава от показаната по-горе графика. Винаги се консултирайте с реалните продукти.

Бутони на дистанционното управление









Забележка: в този модел отсъстват функции "Ионизация" ("HEALTH") и "Бриз" ("BREEZE").







Въведение в бутоните на дистанционното управление

Бутон ON/OFF	<ul style="list-style-type: none"> Натиснете този бутон за да включите/изключите климатика. При изключване се изтриват настройките на таймера и sleep-режима. 										
Бутон MODE	<ul style="list-style-type: none"> С натискането на този бутон се задава режим в последователност <table border="0" style="margin-left: 40px;"> <tr> <td style="text-align: center;">Автоматичен.</td> <td style="text-align: center;">→</td> <td style="text-align: center;">Охлаждане</td> <td style="text-align: center;">→</td> <td style="text-align: center;">Изсушаване</td> </tr> <tr> <td style="text-align: center;">←</td> <td style="text-align: center;">←</td> <td style="text-align: center;">Отопление</td> <td style="text-align: center;">←</td> <td style="text-align: center;">Вентилация</td> </tr> </table> <p>Забележка: машините само на охлаждане не приемат сигнала за отопление.</p>	Автоматичен.	→	Охлаждане	→	Изсушаване	←	←	Отопление	←	Вентилация
Автоматичен.	→	Охлаждане	→	Изсушаване							
←	←	Отопление	←	Вентилация							
Бутон WiFi	<ul style="list-style-type: none"> Когато се включи функция WiFi, на дистанционното управление ще светне символът "WiFi"; когато тя се изключи, символът "WiFi" ще изчезне. Включване на WiFi: Натиснете бутона "WiFi" за да включите. Изключване на WiFi: Натиснете и задръжте за 5 секунди бутона "WiFi" за да изключите. При изключена система натиснете и задръжте за 1 секунда едновременно бутоните "РЕЖИМ" ("MODE") и "WiFi" и WiFi модулът ще се ресетира до фабрични настройки. Тази функция е налична само в някои модели. 										

Въведение в бутоните на дистанционното управление

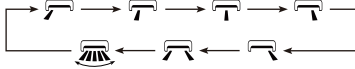
<p>Бутони - / +</p>	<ul style="list-style-type: none"> • Еднократното натискане на някой от бутоните “-” или “+” води до намаляване или увеличаване на зададената температура с 0.5°C. Натиснете и задръжте за 1 секунда бутоните “-” или “+” и стойността на температурата ще се променя по-бързо. • Натиснете и задръжте едновременно за 3 секунди бутоните “-” и “+” за да заключите или отключите клавиатурата. След заключване на дисплея на контролера ще се появи символът “”. В този момент с натискането на някой бутон символът за заключване ще мигне три пъти и статусът на машината ще остане непроменен. След отключването на клавиатурата символът за заключване ще изчезне.
<p>Бутон LIGHT</p>	<ul style="list-style-type: none"> • С този бутон можете да управлявате LED дисплея в следната последователност: <pre> graph LR A[LED вкл. (дисплей )] --> B[LED изкл. (дисплеят не работи)] B --> C[LED автом. (дисплей )] C --> D[LED изкл. (дисплеят не работи)] D --> A </pre>
<p>Бутон COOL</p>	<ul style="list-style-type: none"> • С натискането на бутона се стартира режим на Охлаждане.
<p>Бутон HEAT</p>	<ul style="list-style-type: none"> • С натискането на бутона се стартира режим на Отопление.
<p>Бутон </p>	<ul style="list-style-type: none"> • Натиснете бутона, за да стартирате (на дисплея ще се появи символът “”) или да изключите (на дисплея няма да се появява символът “”) движението наляво и надясно на жалузите. Забележка: в зависимост от изискванията за комфорт, режимът на въртене е различен за различните режими.
<p>Бутон </p>	<ul style="list-style-type: none"> • Натиснете бутона, за да стартирате (на дисплея ще се появи символът “”) или да изключите (на дисплея няма да се появява символът “”) движението нагоре и надолу на жалузите. Забележка: в зависимост от изискванията за комфорт, режимът на въртене е различен за различните режими.
<p>Бутон TIMER</p>	<ul style="list-style-type: none"> • С този бутон се настройват таймери за включване/изключване. • Натиснете бутона и символите H и OFF (ON) ще започнат да мигат. С бутоните “+” или “-” можете да зададете стойност на таймера (натиснете продължително “+” или “-” за да промените по-бързо стойността), границите на задаване са 0.5 ~ 2.4 часа; натиснете бутона отново, за да потвърдите, символите H и OFF (ON) ще спрат да мигат.
<p>Движение на жалузи нагоре/надолу</p>	<ul style="list-style-type: none"> • Натиснете бутона, за да зададете режим на движение на жалузите нагоре/надолу в следната последователност: <pre> graph LR A[0] --> B[0] B --> C[0] C --> D[0] </pre>

Въведение в бутоните на дистанционното управление

<p>Движение на жалузи нагоре/надолу</p>	<ul style="list-style-type: none"> Натиснете бутона, за да зададете режим на движение на жалузите наляво/надясно в следната последователност:  Дистанционното управление е универсално и при сигнал “
<p>Бутон E-HEATER</p>	<ul style="list-style-type: none"> В режим на отопление с натискането на този бутон допълнителният електрически нагревател ще работи в следната последователност:  След стартирането на режим на отопление, автоматично ще се включи последно използваният режим на допълнителния нагревател. Функцията е налична само в някои модели.
<p>Бутон FAN</p>	<ul style="list-style-type: none"> С този бутон се задава скорост на вентилатора в последователност:  В режим на изсушаване скоростта може да се задава само на ■. Безшумен режим може да се задава само в режими на Охлаждане и Отопление. Режим Турбо може да се задава в режими на Охлаждане и Отопление. В режим на подаване на пресен въздух функцията ЙОНИЗАЦИЯ (не е налична в този модел) може да се стартира едновременно. В режим на ОХЛАЖДАНЕ при стартиране на функция Бриз циркуляцията на вентилатора се променя в последователност:  <p>Забележка: при натискане на бутона на дистанционното управление за задаване на скорост “■” (скорост 1) или “■■” (скорост 2) на дисплея на вътрешното тяло ще се показва символът “Low”, при задаване на скорост “■■■” (скорост 3) или “■■■■” (скорост 4), на дисплея ще се появи показва символът “Medium”, а при задаване на скорост “■■■■■” (скорост 5) на дисплея ще се показва символът “High”.</p>
<p>Бутон SLEEP</p>	<ul style="list-style-type: none"> С натискането на този бутон Sleep-режимът се променя в следната последователност: 

Бутон SLEEP

- SLEEP Режим 1: В режим на Охлаждане, след 1 час работа стойността на температурата ще се повиши с 1°C, след 2 часа – с 2°C, след което системата ще продължи да работи с тази настройка. В режим на Отопление, след 1 час работа стойността на температурата ще се понижи с 1°C, след 2 часа – с 2°C, след което системата ще продължи да работи с тази настройка.
SLEEP Режим 2: Системата ще работи в съответствие с предварително зададена температурна SLEEP-крива.
SLEEP Режим 3: Потребителска настройка:
(1) В SLEEP Режим 3, натиснете и задръжте бутона “Движение жалузи нагоре/надолу” за да се активира режима на потребителска настройка:

Показване на час

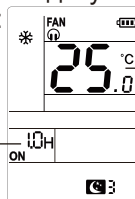

Показване на зададена стойност на температура

- (2) С бутоните "+" или "-" можете да зададете стойност на задаваната температура, след което я потвърдете с натискане на бутона “Движение жалузи нагоре/надолу” и да преминете към задаване на температура за следващия час, и така докато се настроят температурите за следващите 8 часа. Ако задаването на sleep-крива е изпълнено, на дисплея ще се появи предишната информация.
- (3) Ако по време на извършване на някоя от горните процедури не бъде натиснат бутон в рамките на 10 секунди, системата автоматично ще излезе от режим на задаване на SLEEP режим и ще покаже предишната информация. С натискането на някой от бутоните “ON/OFF”, “Timer”, “Sleep” системата също ще излезе от този режим.
- SLEEP Режим 4 е следобеден режим. Температурата ще се променя автоматично съгласно зададените настройки.
- При рестартиране на системата след изключване Sleep режимът ще бъде изключен; ако сензорът не е активиран, автоматично ще бъде зададен безшумен режим на вентилатора.

Бутон I SENSE

- В режими на Охлаждане или Отопление, с натискането на този бутон режимът ще работи в следната последователност:



- **SMART:** на базата на отчетените от сензора температура на тялото и температура в помещението системата ще настройва автоматично потока, така, че той да е насочен

Бутон I SENSE	<p>към хората, да ги избягва или да циркулира.</p> <ul style="list-style-type: none">● FOLLOW: системата ще управлява вертикалните и хоризонталните жалузи така, че да насочва въздушната струя към хората в помещението.● AVOID: системата ще управлява вертикалните и хоризонталните жалузи така, че да избягва насочването на въздушната струя към хората в помещението.● SURROUND: системата ще управлява вертикалните и хоризонталните жалузи така, че да насочва въздушната струя около хората в помещението.
Функция Самочистване	<ul style="list-style-type: none">● Когато дистанционното управление е изключено, натиснете и задръжте едновременно за 5 секунди бутоните "MODE" и "FAN" и на дисплея ще се появи символът "CL". Повторете операцията, за да излезете от автоматичното почистване (ако това се направи през бутона, системата ще продължи да работи известно време с ниска скорост за да се изсуши).● Периодът на почистването е около 30 минути.

Смяна на батерии в дистанционно управление

ЗАБЕЛЕЖКА:

1. Не смесвайте едновременно нови и стари батерии и не поставяйте батерии от два различни типа. Дистанционното управление трябва да се пази от досег с вода и да не се излага на пряка слънчева светлина или в близост до източници на топлина.
2. Когато дистанционното управление няма да се използва за дълъг период от време, извадете батериите от него.
3. Когато дистанционното управление изпраща сигнал, символът "📶" ще премигне за около 1 секунда. Когато получи сигнал, климатикът ще потвърди с издаването на звуков сигнал.

1. Натиснете капачето на дистанционното управление на мястото, маркирано със символа  и плъзнете, за да отворите.
2. Поставете две нови батерии 7# (AAA 1.5V) като спазвате "+" и "-" ориентацията.
3. Поставете обратно капачето.

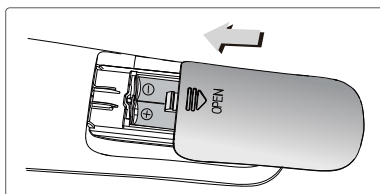
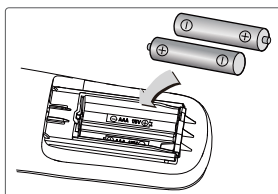
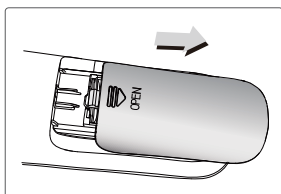

Забележка: дистанционното управление показва нивото на батериите. Когато на дисплея се появи символът "🔋", моля, сменете батериите.

Ръчно управление

Ако дистанционното управление е изгубено или повредено, моля, използвайте спомагателния бутон за да включите или изключите. Както е показано на картинката, отворете панела и натиснете спомагателния бутон за да включите или изключите климатика. Когато климатикът се включи, ще работи в автоматичен режим.

⚠ ВНИМАНИЕ:

Натискайте бутона с изолирани (не електрически проводими) обекти.

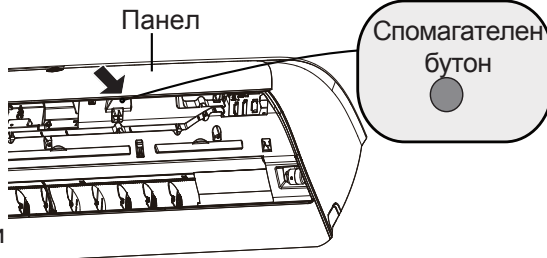

Почистване и сервизиране

⚠ Прочетете преди почистване

- Преди почистване климатичната система трябва да бъде изключена и с прекъснато захранване за да се избегне опасността от токов удар. Климатичната система трябва да се поддържа суха и да не се измива с вода при никакви обстоятелства.
- Летливи течности като разредители и бензин могат да повредят външния вид на климатичната система (почиствайте само с мека и суха кърпа с неутрални почистващи препарати).
- Почиствайте периодично филтъра по време на работа за да се избегне натрупването на прах. Ако системата работи в запрашена среда, почистването трябва да се извършва по-често. След свалянето на филтъра избягвайте да докосвате топлообменника.

Почистване на панела и на въздушната решетка

Ако панелът на вътрешното тяло и въздушният отвор са замърсени, накиснете кърпа в топла вода с температура до 45°C, изстискайте я и внимателно забършете. Не сваляйте панела по време на почистване. Ако въздушната решетка е замърсена, свалете я и измийте с вода.

Почистване на филтъра (веднъж на всеки 3 месеца)

1. Свалете въздушната решетка

Отворете решетката назад и нагоре, както е показано със стрелките, с поставени две ръце на двете отбелязани места на фигурата вдясно, така че да се откачи от клипса, след което я издърпайте напред, за да я извадите.

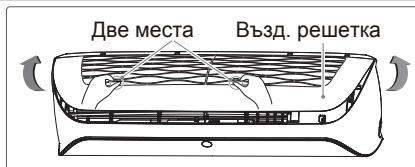

2. Извадете филтъра

Натиснете решетката с една ръка, повдигнете ръба на филтъра с другата ръка, така че да се отдели от клипса на решетката, след което го извадете.

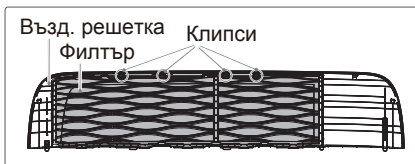

3. Почистете филтъра

Почистете филтъра с прахоуловител или с вода, а ако е много замърсен, измийте го с топла вода (с температура под 45°C) и го оставете да изсъхне на сухо място

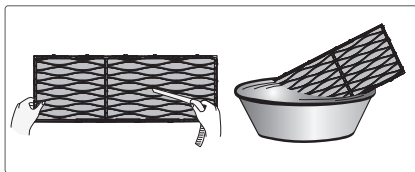

4. Монтиране на филтъра

След почистване монтирайте филтъра в решетката като следвате стъпките на свалянето му в обратен ред, след което фиксирайте решетката.

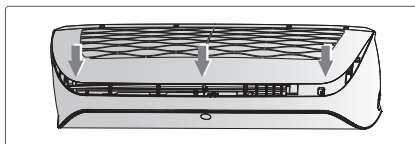

Почистване и сервизиране

Почистване и сервизиране на жалузите

1. Разглобяване на жалузи

Издърпайте напред жалузата с две ръце.

(1) Разгложете лявата страна, задръжте свързващия елемент с лявата ръка и като придържате лявата страна на жалузите с дясната ръка, издърпайте в посоката, показана на фигурата (обратната посока на отвора на кука) за да отделите свързващия елемент от лявата страна на жалузите.

(2) Разгложете дясната страна, задръжте жалузите с една ръка, след което леко натиснете кукичката с другата ръка и я издърпайте надолу и отляво хоризонтално.

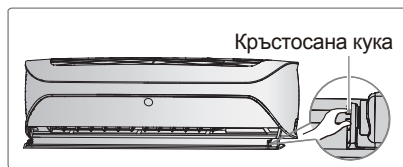
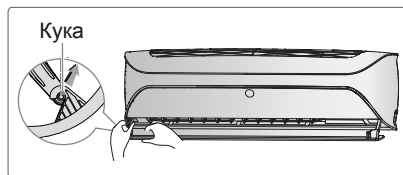

2. Почистване на жалузи

Накиснете кърпа в топла вода с температура до 45°C, изстискайте я и внимателно забършете. След това изсушете елемента и го поставете като следвате обратните стъпки на свалянето му. След това включете климатика, за да се ресетираат жалузите автоматично.

Инспектиране преди и след експлоатация

■ Проверки преди сезона на експлоатация

1. Проверете дали входовете за въздух не са блокирани.
2. Проверете дали електрическото захранване е в добро състояние.
3. Проверете дали филтърът е чист.
4. Проверете дали монтажната скоба на външното тяло не е повредена или корозирала.
5. Проверете дали тръбичката за оттичане не е повредена.

■ Проверки след сезона на експлоатация

1. Изключете електрическото захранване.
2. Почистете филтъра и панела на вътрешното тяло.
3. Проверете дали монтажната скоба на външното тяло не е повредена или корозирала.

Забележки относно рециклирането

1. Някои опаковъчни материали могат да се рециклират. Моля, изхвърлете ги в предназначените за това контейнери.
2. Ако искате да изхвърлите климатика, моля свържете се с местния дилър за съвет относно правилния метод за предаване на вторични суровини.

Анализ на неизправности

Анализ на основни събития

Моля, преди да се обадите на сервизния отдел, проверете дали проблемът ви не фигурира в таблицата. Ако въпреки това той не може да бъде разрешен, свържете се с нашия дилър или оторизиран и квалифициран техник.

Събитие	Проверете:	Решение
Вътрешното тяло не получава сигнал от дистанционното управление или дистанционното управление не реагира.	• Има ли интерференция (статично електричество, стабилно напрежение)?	• Извадете щепсела. След около 3 минути го включете и стартирайте климата.
	• Дистанционното управление в обхвата на сигнала ли е?	• Обхватът на сигнала е 8 m.
	• Има ли препятствия?	• Премахнете препятствията.
	• Насочва ли се дистанционното управление към приемника на сигнала?	• Изберете подходящ ъгъл и насочете дистанционното управление към приемника.
	• Ниска ли е чувствителността на дистанционното управление (неясен или изключен дисплей)?	• Проверете батериите и, ако е необходимо, ги сменете.
	• Изключен ли е дисплеят на дистанционното управление?	• Проверете дали дистанционното управление не е повредено. Ако е така, сменете го.
	• Има ли в помещението луминисцентна лампа?	• Приближете дистанционното управление към вътрешното тяло. • Изключете лампата.
Вентилаторът на вътрешното тяло не работи	• Блокирани ли са въздушните отвори на системата?	• Премахнете препятствията.
	• Достигнала ли е системата зададената температура в режим на отопление?	• След достигане на зададената температура вентилаторът ще спре.
	• Това веднага след включването на режима на отопление ли се случва?	• За да се избегне струята студен въздух, вентилаторът ще се включи няколко минути след стартирането на системата.

Анализ на неизправности

Събитие	Проверете:	Решение
Климатичната система не работи	<ul style="list-style-type: none"> • Има ли ел. напрежение? 	<ul style="list-style-type: none"> • Изчакайте възстановяването.
	<ul style="list-style-type: none"> • Добре ли е включен в контакта? 	<ul style="list-style-type: none"> • Включете отново в контакта.
	<ul style="list-style-type: none"> • Изключен / изгорял ли е предпазителят? 	<ul style="list-style-type: none"> • Да се смени от сервизен техник.
	<ul style="list-style-type: none"> • Има ли повреда в кабелите? 	<ul style="list-style-type: none"> • Да се смени от сервизен техник.
	<ul style="list-style-type: none"> • Системата се рестартира веднага след спиране на работа. 	<ul style="list-style-type: none"> • Изчакайте 3 минути, след което включете отново системата.
	<ul style="list-style-type: none"> • Коректно ли е зададена функцията на дистанционното управление? 	<ul style="list-style-type: none"> • Ресетирайте функцията.
От възд. отвор на вътр. тяло се носи мъгла	<ul style="list-style-type: none"> • Високи ли са стойностите на температурата и влажността в помещението? 	<ul style="list-style-type: none"> • Вътрешното тяло се охлажда прекалено бързо. След известно време температурата и влажността ще спаднат и мъглата ще изчезне.
Стойността на зададената температура не може да се промени	<ul style="list-style-type: none"> • Зададената от вас стойност излиза ли извън обхвата на задаване на температура? 	<ul style="list-style-type: none"> • Задайте темп. стойност в границите: 16°C~30°C. • Задайте темп. стойност в режим на ОТОПЛЕНИЕ в границите: 8°C~30°C.
Недостатъчно охлаждане (отопление).	<ul style="list-style-type: none"> • Твърде ниско ли е напрежението? 	<ul style="list-style-type: none"> • Изчакайте възстановяването му.
	<ul style="list-style-type: none"> • Замърсени ли са филтрите? 	<ul style="list-style-type: none"> • Почистете филтрите.
	<ul style="list-style-type: none"> • В обхвата ли е зададената стойност? 	<ul style="list-style-type: none"> • Задайте темп. стойност в границите на системата.
	<ul style="list-style-type: none"> • Има ли отворени врата или прозорец в помещението? 	<ul style="list-style-type: none"> • Затворете вратата или прозореца

Анализ на неизправности

Събитие	Проверете:	Решение
Усеща се миризма	<ul style="list-style-type: none">• Има ли друг източник на миризма в помещението.	<ul style="list-style-type: none">• Премахнете източника.• Почистете филтъра.
Климатикът не работи нормално	<ul style="list-style-type: none">• Има ли наличие на смущения – светкавици, безжични устройства и др.	<ul style="list-style-type: none">• Изключете захранването, включете го отново, след което стартирайте системата отново.
Шум от „течаща вода“	<ul style="list-style-type: none">• Климатикът тъкмо в този момент ли е включен / изключен?	<ul style="list-style-type: none">• Шумът е звука от хладилния агент, протичащ през системата, което е нормално явление.
Шум от „пукане“	<ul style="list-style-type: none">• Климатикът тъкмо в този момент ли е включен / изключен?	<ul style="list-style-type: none">• Шумът е от разширение / свиване на някои елементи на системата, предизвикани от промяната в температурата.

Анализ на неизправности

Код за грешка

- Когато статусът на климатичната система е абнормален, на температурния дисплей на вътрешното тяло ще премигва съответният код за грешка. Моля, консултирайте се със следната таблица за значението на кодовете.

Код за грешка	Отстраняване на проблема
E5	Отстранява се с рестартиране на системата. Ако това не се случи, свържете се с оторизиран сервизен специалист.
E8	Отстранява се с рестартиране на системата. Ако това не се случи, свържете се с оторизиран сервизен специалист.
H6	Отстранява се с рестартиране на системата. Ако това не се случи, свържете се с оторизиран сервизен специалист.
C5	Свържете се с оторизиран сервизен специалист.
F0	Свържете се с оторизиран сервизен специалист.
F1	Свържете се с оторизиран сервизен специалист.
F2	Свържете се с оторизиран сервизен специалист.
H3	Отстранява се с рестартиране на системата. Ако това не се случи, свържете се с оторизиран сервизен специалист.
E1	Отстранява се с рестартиране на системата. Ако това не се случи, свържете се с оторизиран сервизен специалист.
E6	Отстранява се с рестартиране на системата. Ако това не се случи, свържете се с оторизиран сервизен специалист.

Забележка: Ако се появят други кодове за грешки, моля, свържете се с квалифициран специалист.



ВНИМАНИЕ

- При настъпване на някое от следните събития, незабавно изключете климатичната система и се свържете с оторизиран сервизен персонал.
 - Захранващият кабел загрява или е повреден.
 - По време на работа от системата се чува странен звук.
 - Предпазителят се активира често.
 - От системата се усеща мирис на изгоряло.
 - От вътрешното тяло се наблюдава теч.
- Не се опитвайте сами да поправяте системата.
- Ако системата работи при абнормални условия, това може да доведе до риск от авария, токов удар или пожар.

Изисквания към квалификацията на сервизния техник

- Сервизните техници, които обслужват хладилната система, трябва да са сертифицирани от оторизирана организация за работа с подобни системи и хладилен агент.
- Сервизирането трябва да се извършва единствено съгласно указанията на производителя.

Забележки за монтаж

- Забранена е експлоатацията на климатичната система в помещения с източници на огън (камини, газови котлони, нагреватели).
- Забранено е пробиването и прогарянето на тръбния път.
- Климатичната система трябва да се монтира в помещение с по-голяма от минимално допустимата площ (показана е на табелката или в таблицата).
- След монтажа е задължително да се направи тест за херметичност.

Таблица а - Минимална площ на помещение (m²)

Мин. площ на помещение (m ²)	Заряд (kg)	≤1.2	1.3	1.4	1.5	1.6	1.7	1.8	1.9	2	2.1	2.2	2.3	2.4	2.5
	Монтаж на пода	/	14.5	16.8	19.3	22	24.8	27.8	31	34.3	37.8	41.5	45.4	49.4	53.6
	Монтаж на прозорец	/	5.2	6.1	7	7.9	8.9	10	11.2	12.4	13.6	15	16.3	17.8	19.3
	Монтаж на стена	/	1.6	1.9	2.1	2.4	2.8	3.1	3.4	3.8	4.2	4.6	5	5.5	6
	Монтаж на таван	/	1.1	1.3	1.4	1.6	1.8	2.1	2.3	2.6	2.8	3.1	3.4	3.7	4

Забележки за сервизиране

- Проверете дали площта на сервизиране или площта на помещението отговарят на изискванията.
 - Разрешена е експлоатацията само в помещения, покриващи изискванията на табелката.
- Проверете дали площта на сервизиране е добре вентилирана.
 - По време на работата вентилацията трябва да работи постоянно.
- Проверете за наличието на потенциални или явни източници на огън в зоната за сервизиране.
 - В зоната не трябва да има открит пламък. Да се постави надпис „Пушенето е забранено“
- Проверете дали предупредителните знаци на уреда са в добро състояние.

Заваряване

- Ако в процеса на сервизиране се налага да срежете или заварите тръбите на хладилната система, следвайте стъпките по-долу:

Предпазни мерки при работа със запалителния хладилен агент

- a. Изключете уреда и прекъснете електрическото захранване
 - b. Изтеглете хладилния агент
 - c. Обезвъздушете
 - d. Почистете с азот
 - e. Отрежете на необходимото място
 - f. Занесете обратно до мястото за сервизиране за заваряване.
- Хладилният агент трябва да се съхранява за рециклиране в специални събирателни съдове.
 - Уверете се, че в близост до изхода на вакуумната помпа няма открит пламък.

Зареждане с хладилен агент

- Използвайте уреди, специализирани за работа с R32. Уверете се, че не се смесват различните типове хладилни агенти.
- При пълнене резервоарът за хладилен агент трябва да бъде държан в изправено положение.
- Залепете стикер на системата след като приключите със зареждането.
- Не препълвайте.
- След като приключите със зареждането, направете тест за херметичност.

Предпазни мерки при транспорт и съхранение

- Направете проверка с детектора за запалими газове преди да отворите контейнера.
- Без източници на огън и дим.
- В съответствие с местните наредби и регулации.

Схема с размери за монтаж

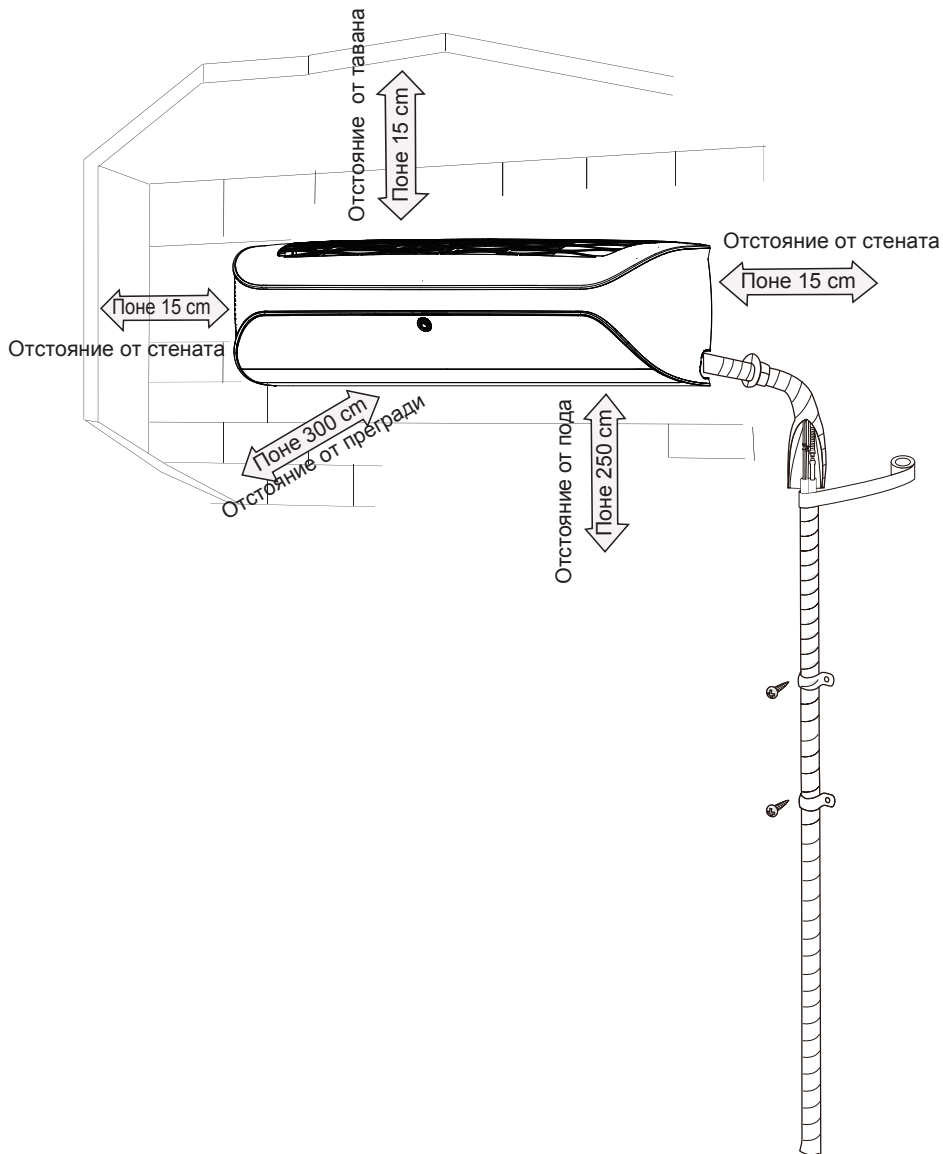

За безопасна работа, моля, следвайте следните инструкции:

Внимание

- **Когато монтирате или премествате климатика, уверете се, че в хладилния кръг не попадат въздух или други вещества.**
Наличие на въздух или други субстанции в хладилния кръг може да доведе до повишаване на налягането или повреда в компресора, което от своя страна може да причини наранявания.
- **При монтаж или преместване на климатика не го зареждайте с несъвместим тип хладилен агент (различен от указания на табелката).**
Това може да доведе до абнормална работа на машината, механична повреда или сериозен инцидент.
- **Когато трябва да бъде възстановен хладилен агент след преместване или сервизиране на климатика, уверете се, че той работи в режим на охлаждане. След това напълно затворете вентила от страната с високото налягане (вентила на течната фаза). След около 30-40 секунди напълно затворете вентила от страната на ниското налягане (вентила на газовата фаза), веднага изключете климатика и прекъснете електрическото захранване. Моля, имайте предвид, че времето за възстановяване на хладилен агент не трябва да надвишава 1 минута.**
Ако възстановяването на хладилния агент отнеме твърде дълго време, в кръга може да попадне въздух и да причини повреда или нараняване.
- **По времето на възстановяване на хладилен агент преди да откачите свързващата тръба, се уверете, че вентилите на течната и газовата фаза са напълно затворени и електрическото захранване е прекъснато.**
Ако компресорът заработи докато спирателният вентил е отворен и свързващата тръба все още е разкачена, в системата може да попадне въздух, което да причини повреди или наранявания.
- **При монтаж на машината преди компресорът да заработи, също се уверете, че свързващата тръба е здраво фиксирана.**
Ако компресорът заработи докато спирателният вентил е отворен и свързващата тръба все още е разкачена, в системата може да попадне въздух, което да причини повреди или наранявания.
- **Забранен е монтаж на машината на места с наличие на течове на корозивни или запалителни пари.**
Това може да доведе до експлозия или пожар.
- **Не използвайте разклонители при електрическото свързване. Ако е необходим по-дълъг захранващ кабел, свържете се с наш представител.**
Лошо направените съединения могат да доведат до токов удар или пожар.
- **Използвайте специален тип кабели за електрическите съединения между вътрешното и външното тяло и ги фиксирайте добре.**
Електрически кабели с недостатъчен капацитет или недобре фиксирани клеми могат да доведат до токов удар или пожар.

Инструменти за монтаж

1 Нивелир	2 Отвертка	3 Ударна бормашина
4 Свредло	5 Конусна дъска	6 Динамометричен ключ
7 Гаечен ключ	8 Тръборез	9 Детектор на пропуски
10 Вакуумна помпа	11 Манометър	12 Мултицет
13 Шестограмен ключ	14 Рулетка	

Забележки:

- Моля, за монтаж се обърнете към местния представител.
- Не използвайте неподходящ захранващ кабел.

Избор на локация за монтаж

Основни изисквания

Монтажът на климатичната система на следните локации може да доведе до аварии. Ако това не може да се избегне, свържете се с местния представител:

1. Места с мощни източници на топлина, или такива с наличието на изпарения или лесно запалима атмосфера.
2. Места с високочестотни уреди (заваръчно или медицинско оборудване).
3. Крайбрежни локации.
4. Места с петролни изпарения в атмосферата.
5. Места със сулфурирани газове.
6. В близост до сушилни, бани, басейни.
7. Локации с други абнормални условия.
8. Забранен е монтажът върху нестабилна или мобилна основа (камиони или платформи) или в среда с корозивни газове (химически заводи).

Вътрешно тяло

1. Пред въздушните отвори не трябва да има предмети, които да възпрепятстват свободното движение на въздуха.
2. Изберете локацията така, че кондензът да може да се отвежда лесно и да не причинява неудобства на други хора.
3. Изберете мястото така, че да е близо до външното тяло и близо до ел. контакт.
4. Изберете мястото така, че да е трудно достъпно за деца.
5. Мястото трябва да е в състояние да издържи тежестта на вътрешното тяло и да не увеличава шума и вибрациите.
6. Вътрешното тяло трябва да се монтира на 2.5 m от пода.
7. Вътрешното тяло не трябва да се монтира точно над електрически уреди.
8. Препоръчително е да се избягва монтаж в близост до луминисцентни лампи.

Изисквания на електрическото свързване

Мерки за безопасност

1. При монтажа трябва да се спазват разпоредбите за безопасност.
2. В съответствие с местните регулации използвайте сертифициран захранващ кабел.
3. Уверете се, че параметрите на електрическата мрежа отговарят на изискванията на климатичната система. Нестабилното електрическо захранване или неправилното свързване могат да доведат до повреди.
4. Свържете коректно фазата, нулата и заземяването към захранващия контакт.
5. Преди да извършвате дейности, свързани с електрическата система, се уверете, че електрическото захранване към климатика е прекъснато.
6. Не включвайте електрическото захранване преди монтажът да бъде приключен.
7. Ако захранващият кабел е повреден, трябва да бъде заменен от производителя, сервизен техник или квалифициран професионалист, за да се избегне опасността от инцидент.
8. Температурата на хладилния кръг обикновено е висока и по тази причина захранващият кабел не трябва да минава в близост до медните тръби.
9. Уредът трябва да бъде монтиран в съответствие с местните и националните разпоредби и регулации за електрическо свързване.
10. Уредът трябва да се монтира, експлоатира и съхранява в помещение с площ, по-голяма от "X" m² (вижте таблица а).



Моля, обърнете внимание, че уредът е зареден със запалимия газ R32. Неправилната манипулация на уреда води до риск от сериозни наранявания и повреди. Подробности можете да видите в секция "Хладилен агент".

Изисквания за заземяване

1. Климатичната система трябва да бъде заземена от оторизиран специалист. В противен случай ще възникне опасност от токов удар.
2. Жълто-зеленият кабел в климатика е заземяващ проводник и не трябва да се използва за други цели.
3. Заземяващото съпротивление трябва да отговаря на националните стандарти.
4. Климатикът трябва да е монтиран така, че да има лесен достъп до електрическото захранване.
5. Задължително монтирайте прекъсвач на веригата, за да избегнете евентуални повреди. Прекъсвачът трябва да обхваща всички полюси, да разделя полюсите на поне 3 mm, и да е свързан с фиксирани кабели.

Монтаж на вътрешно тяло

Стъпка 1: Избор на локация за монтаж

Препоръчайте на клиента локация за монтаж и поискайте потвърждението му.

Стъпка 2: Монтирайте стойка за климатик на стената

1. Фиксирайте стойката на стената; регулирайте хоризонталната и позиция с нивелира, след което отбележете отворите за винтовете на стената.
2. Пробийте фиксиращите отвори на стената с ударна бормашина (спецификацията на свредлото трябва да отговаря на тази на пластмасовия дюбел), след което поставете дюбелите в отворите.
3. Фиксирайте стойката на стената със самонавивните винтове и леко я дръпнете, за да проверите здравината на монтажа. Ако пластмасовият дюбел се клати, пробийте друг фиксиращ отвор наблизо.

Стъпка 3: Пробийте отвор за тръбния път

1. Изберете позицията на отвора в зависимост от посоката на тръбата. Позицията на отвора трябва да се намира малко по-ниско от стойката, както е показано на илюстрацията.

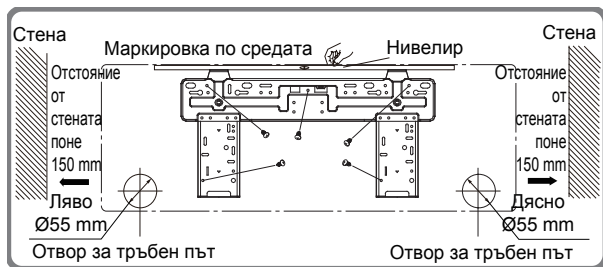

2. Пробийте отвор с диаметър $\varnothing 55$ на отбелязаната позиция. За по-добро оттичане на конденза задайте наклон навън от $5-10^\circ$ на отвора.

Монтаж на вътрешно тяло

Забележка:

- Вземете съответните предпазни мерки при пробиването на отворите.

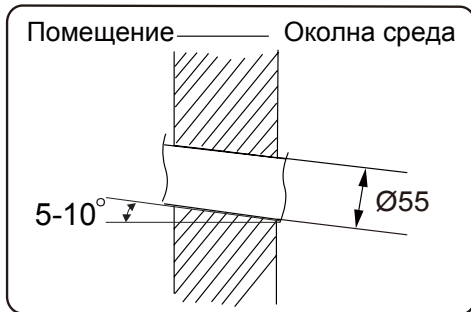

Стъпка 4: изходяща тръба

1. Тръбата може да бъде отведена в посоки дясно, назад дясно, ляво или назад ляво.

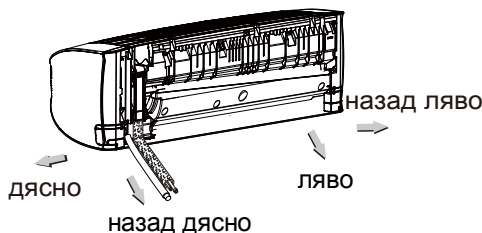

2. След като изберете посока на оттичане, моля, премахнете капачката.



Стъпка 5: Свържете тръбата на вътрешното тяло

1. Свържете накрайника с гайката.

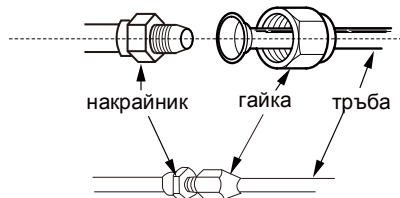

2. Затегнете с ръка гайката.

3. Стегнете гайката с динамометричен ключ като се консултирате с таблицата.

Монтаж на вътрешно тяло

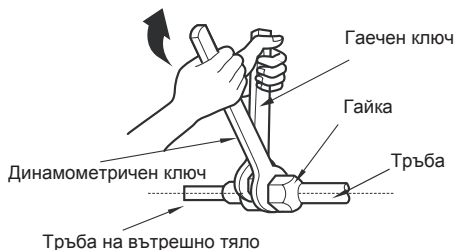

Диам. на гайка	Затягащо усилие (N.m)
Ø 6	15~20
Ø 9.52	30~40
Ø 12	45~55
Ø 16	60~65
Ø 19	70~75

4. Поставете тръбна изолация върху тръбата на вътрешното тяло и гайката, след което увийте с изолационна лента.

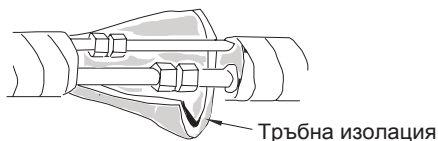

Стъпка 6: Монтирайте кондензна тръба

1. Свържете кондензната тръба с изходящата тръба на вътрешното тяло.

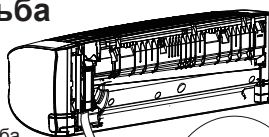

2. Увийте съединението с изолационна лента.

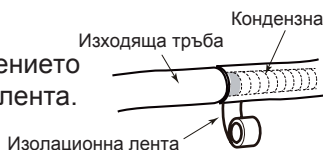

Забележки:

- Изолирайте тръбата, за да предотвратите образуването на конденз.
- Изолацията не е включена в комплекта.

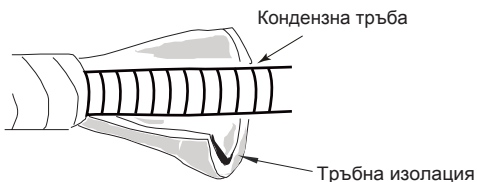

Стъпка 7: Електрическо свързване на вътрешното тяло

1. Отворете панела, развийте винта на капака на клемната кутия и свалете капака.

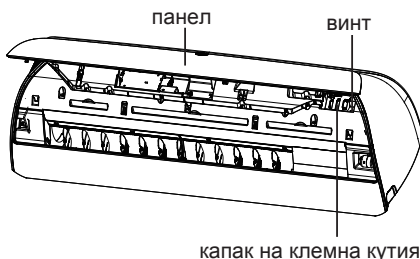

Монтаж на вътрешно тяло

- Прекарайте захранващия кабел през кабелния отвор на гърба на вътрешното тяло, след което го издърпайте от предната страна.

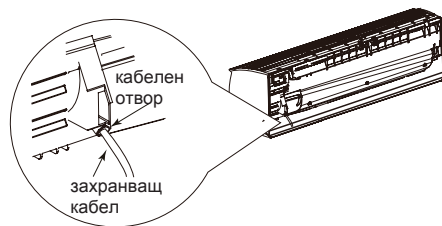

- Свалете кабелната обувка; свържете захранващия кабел с клемите като се консултирате с илюстрацията относно свързването на отделните цветни проводници; затегнете винта и фиксирайте кабелна обувка върху кабела.

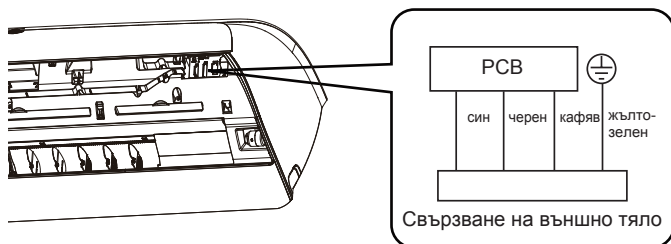

Забележка: Тази схема е само за референция. Консултирайте се с реалната върху продукта.

- Поставете обратно капака и затегнете винта.
- Затворете панела.

Забележка:

- Всички захранващи кабели на външното и вътрешното тела трябва да бъдат свързани от специалист.
- Ако дължината на захранващия кабел е недостатъчна, свържете се с производителя, за да поискате по-дълъг. Не удължавайте кабела сами.
- За климатичните системи с електрическо захранване през контакт щепселът трябва да е лесно достъпен след монтаж.
- За климатичните системи с електрическо захранване без контакт на линията трябва да се монтира предпазител. Предпазителят трябва да е с прекъсване на всички полюси, а междуконтактното разстояние трябва да е поне 3 mm.

Монтаж на вътрешно тяло

Стъпка 8: Увийте тръбата

1. Увийте с изолационна лента тръбния път, кондензната тръба и захранващия кабел.

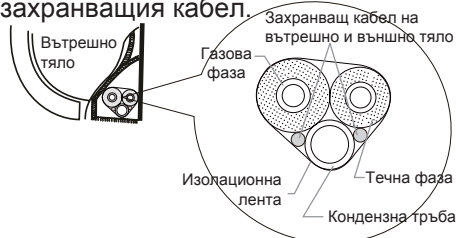

2. При увиването оцветете малка част от кондензната тръба и захранващия кабел неувити с цел по-удобен монтаж. На определено място отделете захранващия кабел към вътрешното тяло, след което отделете и кондензната тръба.

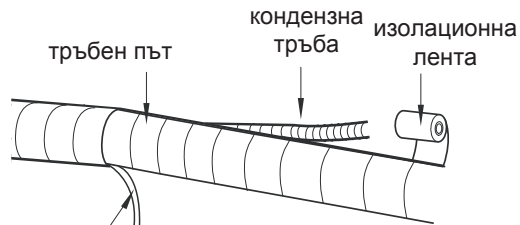

3. Увивайте равномерно.

3. Увивайте равномерно.
4. В края им течната фаза и газовата фаза трябва да са увити по отделно.

Забележки:

- Захранващият и контролният кабел не трябва да се пресичат или прегъват.
- Кондензната тръба трябва да се увие в дъното.

Стъпка 9: Закачане на вътрешното тяло

1. Прекарайте увитите тръби през отвора в стената и през декоративния пръстен.
2. Поставете вътрешното тяло на стойката.
3. Запълнете и уплътнете празното място между тръбите и отвора с изолационна пяна.
4. Фиксирайте декоративния пръстен.
5. Проверете дали вътрешното тяло е фиксирано здраво за стената.

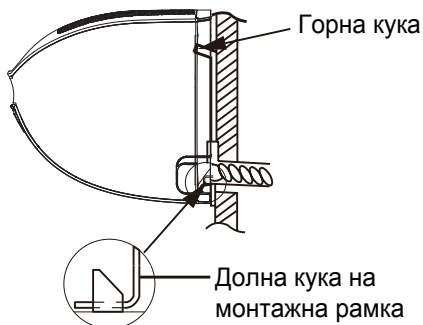
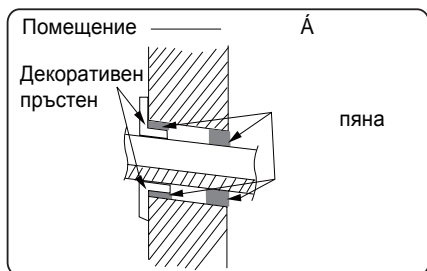

Забележка:

- Не огъвайте кондензната тръба под много голям ъгъл за да не я блокирате.

Проверка след монтаж

- След монтажа проверете следното:

Проверете	Проявление
Здраво ли е фиксирана системата.	Климатикът вибрира или издава шум.
Направена ли е проверка за пропуски?	Недостатъчна охладителна / отоплителна мощност.
Добре ли е положена топлоизолацията на тръбите.	Капене или теч на конденз или вода.
Добре ли се оттича водата.	Капене или теч на конденз или вода.
Съответства ли напрежението на електрическата мрежа с маркираното върху табелката?	Авария или повреда в някоя от частите.
Правилно ли са свързани захранващите кабели и тръбите?	Авария или повреда в някоя от частите.
Заземена ли е системата?	Токов удар.
Съответства ли захранващият кабел на изискванията и спецификациите.	Авария или повреда в някоя от частите.
Има ли препятствия пред въздушните отвори?	Недостатъчна охладителна / отоплителна мощност.
Почистена ли е добре локацията след монтажа?	Авария или повреда в някоя от частите.
Вентилите за газова линия и течна линия отворени ли са изцяло?	Недостатъчна охладителна / отоплителна мощност.
Входът и изходът на тръбите покрити ли са добре?	Недостатъчна охладителна / отоплителна мощност.

Тестова експлоатация

1. Подготовка за тест

- Клиентът е одобрил системата.
- Запознаване на клиента с основните характеристики на системата.

2. Метод на тестова експлоатация

- Включете електрическото захранване, натиснете бутона ON/OFF на дистанционното управление за да стартирате системата.
- Натиснете бутона MODE за да изберете работен режим AUTO, COOL, DRY, FAN и HEAT за да проверите дали системата работи коректно.
- Ако температурата на околната среда е по-ниска от 16°C, климатикът няма да започне работа в режим на охлаждане.

Конфигурация на тръбен път

1. Стандартна дължина на тръбен път
 - 5 m, 7.5 m, 8 m.
2. За климатик със стандартна дължина на тръбния път 5 m няма ограничения в минималната дължина на тръбния път. За климатик със стандартна дължина на тръбния път 7.5 m и 8 m минималната дължина на тръбния път е 3 m.
3. Максимална дължина на тръбния път.

Таблица 1 Максимална дължина на тръбен път М.ед.: m

Мощност	Макс. дължина на тръбен път	Мощност	Макс. дължина на тръбен път
5000Btu/h (1465W)	15	24000Btu/h (7032W)	25
7000Btu/h (2051W)	15	28000Btu/h (8204W)	30
9000Btu/h (2637W)	15	36000Btu/h (10548W)	30
12000Btu/h (3516W)	20	42000Btu/h (12306W)	30
18000Btu/h (5274W)	25	48000Btu/h (14064W)	30

4. Количество на допълнително зареждане с хладилен агент поради удължаване на тръбен път.

След като дължината на тръбния път е удължена с 10 m на база стандартната дължина, трябва да добавите 5 ml хладилно масло за всеки допълнителни 5 m тръбен път.

Метод на изчисление на количеството на допълнително зареждане с хладилен агент (на база течна фаза):

- (1) Допълнително количество хладилен агент = удължаване на течна фаза × допълнително количество хладилен агент на 1 m.
- (2) На база стандартната дължина на тръбния път, добавете хладилен агент в съответствие с показаното в таблицата. Допълнителното количество хладилен агент на 1 метър е различно в зависимост от диаметъра на тръбата. Вижте Таблица 2.

Конфигурация на тръбен път

Таблица 2. Допълнително зареждане с хладилен агент R32

Диаметър на тръбен път		Клапан на вѓтр. тяло	Клапан на вѓшно тяло	
Течна фаза	Газова фаза	Само охлаждане, Охлаждане и отопление (g / m)	Само охлаждане (g / m)	Охлаждане и отопление (g / m)
∅6	∅9.5 или ∅12	16	12	16
∅6 или ∅9.5	∅16 или ∅19	40	12	40
∅12	∅19 или ∅22.2	80	24	96
∅16	∅25.4 или ∅31.8	136	48	96
∅19	–	200	200	200
∅22.2	–	280	280	280

Забележка: Допълнителното количество хладилен агент е препоръчително, а не задължително.

Метод за удължаване на тръби

Забележка:

Неправилното удължаване е основна причина за течове на хладилен агент. Моля, при удължаването на тръбия път спазвайте следните стъпки:

A: Срежете тръбата

- Потвърдете дължината и в зависимост от разстоянието между вътрешното и външното тяло.
- Изрежете с тръборез.

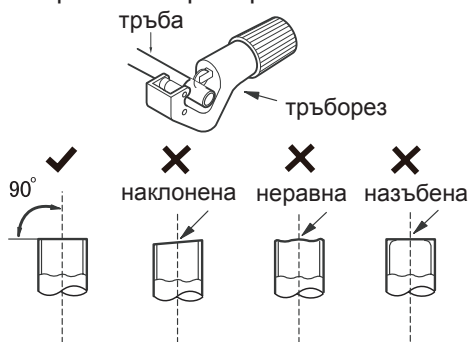

B: Загладете ръбовете

- Загладете ръбовете с шабър.

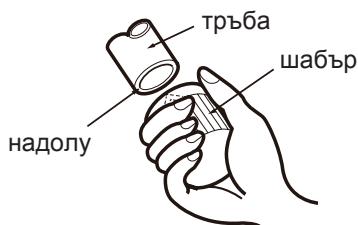

C: Поставете подходяща изолация

D: Поставете гайката

- Свалете гайката от тръбата към вътрешното тяло и вентила към външното тяло. Поставете гайката на тръбата.

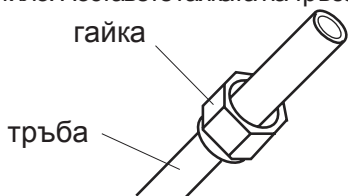

E: Направете конус

- Използвайте конусна дъска.

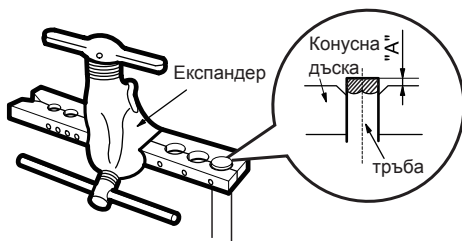

Забележка:

- "A" може да варира в зависимост от диаметъра, моля консултирайте се с таблицата:

Външен диаметър (mm)	A (mm)	
	Макс.	Мин.
Ø6 - 6.35 (1/4")	1.3	0.7
Ø9.52 (3/8")	1.6	1.0
Ø12-12.7 (1/2")	1.8	1.0
Ø15.8-16 (5/8")	2.4	2.2

F. Инспектиране

- Проверете формата на конуса за неравности. Ако е необходимо, направете нов конус като следвате стъпките по-горе.

гладка повърхност



еднакви разстояния

Наръчник на сервизния техник

- **На инсталации, използващи запалим хладилен агент трябва да се направят следните проверки:**
 - Количеството на допълнително зареждане трябва да е в съответствие с големината на помещението, в което ще се инсталират системи, съдържащи хладилен агент;
 - Вентилационните системи работят нормално и не са възпрепятствани от обекти;
 - Ако се използва недириктен хладилен кръг, трябва да се провери дали във вторичния кръг има хладилен агент;
 - Маркировките на оборудването трябва да са добре видими и четливи. Тези, които не са четливи трябва да се подменят;
 - Тръбите и компонентите на хладилния кръг трябва да са монтирани на позиция, където не са изложени на влиянието на корозивно влияние, което може да ги повреди, освен ако самите компоненти не са изработени от материали, устойчиви на корозия или са добре защитени.
- **Поправките и сервизирането на електрически компоненти трябва да включват начални проверки за безопасност и процедури за инспекции. Ако се появи проблем, който може да застраши безопасността, подаването на електрически ток към системата трябва да се прекъсне докато той не се отстрани. Ако проблемът не може да се отстрани веднага, но е необходимо да се продължи с експлоатацията, трябва да се приложи адекватно временно решение. Собственикът на системата трябва да бъде известен.**
- **Началните проверки за безопасност включват:**
 - Кондензаторите трябва да са разредени: това трябва да се направи по безопасен начин за да се избегне образуването на искри;
 - При зареждане, възстановяване или изтегляне на хладилен агент не трябва да има оголени електрически компоненти;
 - Заземяването не трябва да се прекъснато.
- **Проверка за наличие на хладилен агент**

Зоната трябва да се провери с подходящ детектор на хладилен агент преди и по време на работа, за да е наясно техникът с потенциално токсична или запалима атмосфера. Уверете се, че оборудването за откриване на пропуски е подходящо за всички хладилни агенти, т.е. не образува искри и е с плътно затворен корпус.
- **Наличие на пожарогасител**

Ако върху охладителното оборудване или свързани части ще се извършва работа, свързана с развиване на висока температура, трябва да разполагате с налично пожарогасително оборудване: сух прахов или CO₂ пожарогасител.
- **Вентилирана площ**

Преди разглобяване на системата или започване на работа, свързана с развиването на висока температура, се уверете че зоната е на открито или е добре вентилирана. Постоянната вентилация трябва да продължи и по време на извършване на работа. Тя трябва успешно да разпръсне (за предпочитане на открито) количеството на евентуално отделен в околната среда хладилен агент.
- **Методи за откриване на пропуски**

Флуидите за откриване на пропуски са подходящи за използване с повечето хладилни агенти, но такива съдържащи хлор, трябва да се избягват, тъй като хлорът може да направи реакция с хладилния агент и да доведе до корозия на медните тръби.

Наръчник на сервизния техник

● Проверки на охладителното оборудване

Когато е необходимо да се подменят електрически компоненти, заместителите трябва да са от подходящия тип. При всички случаи трябва да се следват насоките в ръководството за сервизиране. Ако възникнат въпроси, можете да се свържете с нашия сервизен отдел.

● Проверки на електрическото оборудване

– Кондензаторите трябва да са разредени: това трябва да се направи по безопасен начин за да се избегне опасността от образуване на искри.
– По време на зареждането, възстановяването и изтеглянето на хладилен агент не трябва да има оголени електрически компоненти и кабели.

● Поправки по запечатаните компоненти

По време на поправки по запечатани компоненти преди свалянето на капаците електрическото захранване трябва да бъде прекъснато. Ако е абсолютно е необходимо подаването на електрическо захранване по време на сервизиране, на мястото трябва да бъде включена и да работи постоянно система за откриване на пропуски, за да бъдат избегнати потенциално опасни ситуации.

По време на работа с електрическите компоненти особено много трябва да се внимава да не бъде повреден корпуса и така да се компрометира защитата. Затова трябва да се избягват повреди по кабелите, прекалено голям брой съединения, клеми, които не са свързани по оригинални спецификации, неправилно поставени уплътнения или повреди в тях и други.

– Уверете се, че системата е монтирана безопасно.

– Уверете се, че уплътненията не са повредени и не пропускат навлизането на запалими газове. Частите, с които ще се подменят, трябва да отговарят на спецификациите на производителя.

ЗАБЕЛЕЖКА: Използването на силиконови уплътнители може да понижи ефективността на някои типове оборудване за откриване на пропуски. Компоненти, които са доказано безопасни, не е необходимо да се изолират.

● Поправка на доказано безопасни компоненти

Не прилагайте постоянни индуктивни или капацитивни натоварвания върху кръга без да се уверите, че това няма да надвиши позволените стойности на напрежението и тока за експлоатация на системата.

Компоненти, които са доказано безопасни са единствените типове, върху които може да се работи при наличието на запалима атмосфера. Апаратите за тестване трябва да са с коректно направени настройки.

Подменяйте компонентите само с части, специфично указани от производителя. Използването на непозволени елементи може да доведе до пожар.

● Окабеляване

Проверете дали окабеляването не е износено, корозирало или е обект на прекомерно налягане, вибрации или неблагоприятни атмосферни условия, и дали не е пострадало от досег с остри обекти. Проверете и за евентуални повреди в следствие на стареене на материали и източници на вибрации като компресори или вентилатори.

● Откриване на запалим хладилен агент

При никакви обстоятелства за откриване на пропуски на хладилен агент не трябва да се използват потенциални източници на искри. Не трябва да се използват халогенидни лампи или други източници на открит пламък.

Наръчник на сервизния техник

● Извеждане от експлоатация

Преди извършването на тази процедура техникът трябва да е отлично и в детайли запознат с оборудването. Препоръчва се упражняването на безопасното възстановяване на хладилен агент. Преди да се извърши процедурата и преди хладилният агент да се използва повторно, трябва да се вземе проба от маслото и хладилния агент. Преди да започне тази процедура е от съществено значение електрическото захранване да е свързани.

а) Запознайте се с оборудването и начина, по който работи.

б) Изолирайте системата електрически.

в) Преди започване на процедурата се уверете че:

- е налично механизирано оборудване за боравене с цилиндрите с хладилен агент (ако възникне необходимост от такова);

- са налични всички видове лични предпазни средства и се използват правилно;

- възстановяването на хладилен агент се следи постоянно от компетентно лице;

- оборудването и цилиндрите за възстановен хладилен агент отговарят на стандартите.

д) Ако е възможно, обезвъздушете системата.

е) Ако обезвъздушаването не е възможно, направете колектор, така че хладилният агент да може да се изтегли от различни части на системата.

ф) Преди да започне изтеглянето се уверете, че цилиндърът се намира на везните.

г) Стартирайте машината за възстановяване и работете с нея в съответствие с инструкциите на производителя.

h) Не претъпвайте цилиндрите (с не повече от 80% от вместимостта).

и) Не надвишавайте максималното работно налягане на цилиндъра (дори временно).

ж) Когато цилиндрите се напълнят и процесът приключи, уверете се, че цилиндрите и оборудването да правилно отстранени от локацията и клапите на системата са затворени.

к) Възстановеният хладилен агент не трябва да се зарежда в друга система без преди това да е прочистен и проверен.

● Етиктиране

Върху системата трябва да се поставят етикети, които да показват, че тя е изведена от експлоатация и е с изтеглен хладилен агент. Етикетът трябва да е с дата и подпис. За уреди, съдържащи запалим хладилен агент, се уверете, че има поставен етикет, който да показва наличието на запалим хладилен агент.

● Възстановяване

Добра практика е безопасното изтегляне на хладилен агент от системата да се прави както при сервизиране, така и при извеждане от експлоатация.

При прехвърляне на хладилен агент в цилиндрите се уверете, че се използват единствено цилиндри от подходящ тип. Уверете се, че са налични достатъчен брой цилиндри за поемане на целия заряд на системата. Всички цилиндри, които ще се използват, трябва да са специално проектирани и етиктирани за определен тип хладилен агент. На тях трябва да се монтират отлично работещи клапани за изпускане на налягане и затварящи клапани. Ако е възможно, празните цилиндри трябва да се охлаждат преди пълнене.

Оборудването за възстановяване трябва да е в добро работно състояние, да разполага с налични инструкции за експлоатация и да е подходящо за възстановяване на всички типове хладилни агенти, включително, когато е необходимо, и на запалими хладилни агенти. В допълнение трябва да има налични калибрирани и отлично работещи везни. На маркучите трябва да са монтирани прекъсващи куплунги без течове.

Наръчник на сервизния техник

Преди използването на машината за възстановяване на хладилен агент се уверете, че тя е в добро работно състояние, била е добре поддържана и всички свързани електрически компоненти са уплътнени, за да се предотврати образуването на искри в случай на изпускане на хладилен агент. Ако възникнат въпроси, консултирайте се с производителя.

Възстановеният хладилен агент трябва да се върне на доставчика на хладилен агент поставен в правилния цилиндър и с подходящ съпътстващ етикет за трансфер. Не смесвайте различни типове хладилни агенти в една и съща машина за възстановяване, както и в отделните цилиндри.

Ако трябва да се изтегли маслото от компресорите или компресора, уверете се, че те са изтеглени в достатъчна степен така, че в смазката не е останал запалим хладилен агент. Процесът по изтеглянето трябва да се извърши преди връщането на компресора на доставчика. За да се ускори процеса, трябва да се използва само електрическото отопление на корпуса на компресора. Когато маслото се изтегли от системата, то трябва да се транспортира безопасно.



GREE BULGARIA

www.gree-bulgaria.com

Tel: (02) 439 55 59

E-mail: sales@gree-bulgaria.com

Производител: GREE ELECTRIC APPLIANCES, INC. OF ZHUHAI

Страна на произход: Китай

Вносител: КЕЪРОКС БЪЛГАРИЯ ЕООД

Адрес: 1582, гр. София, бул. Цариградско шосе, 301

Уебсайт: www.cairox.bg



600005061890